

Living Environment Systems

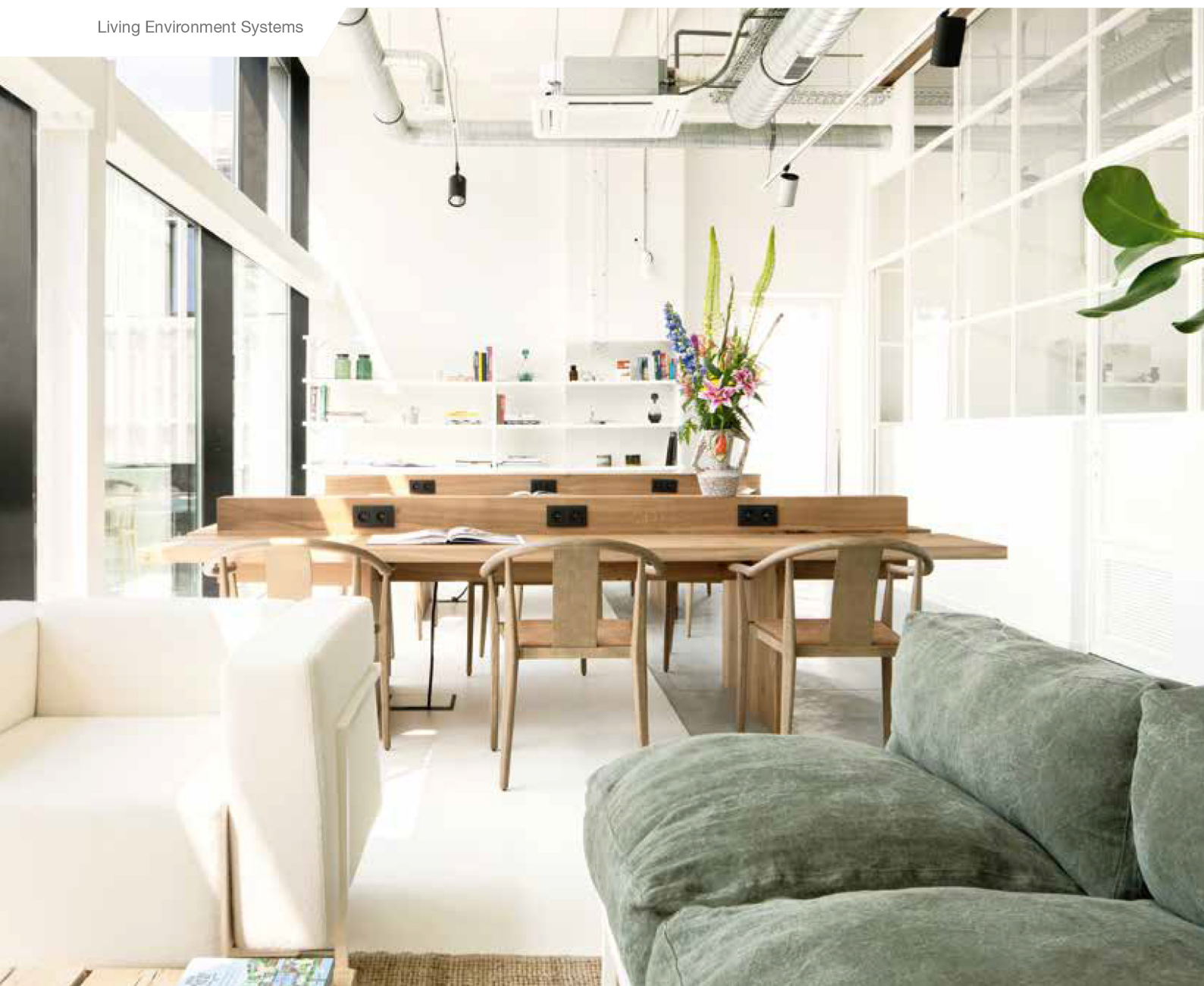

Oferta klimatyzacji i wentylacji

Cennik 2021/2022

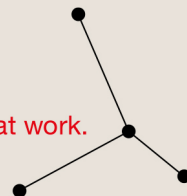

Informacje o katalogu

Wymagania ulegają zmianie, a wraz z nimi również oczekiwania wobec produktów. Chcąc już od dzisiaj oferować jak najlepsze rozwiązania, nieustannie projektujemy i ulepszamy nasze produkty. Wszystkie zawarte w niniejszej publikacji opisy, ilustracje, rysunki i parametry odnoszą się tylko do danych ogólnych i nie mogą stanowić przedmiotu umów. Zawarte informacje mają charakter poglądowy, należy każdorazowo potwierdzić je z informacjami podanymi w odpowiedniej dokumentacji technicznej. Przedsiębiorstwo zastrzega sobie prawo, aby w dowolnym momencie i bez powiadomienia lub publicznego podania do wiadomości zmienić ceny lub dane techniczne albo wycofać z oferty opisane urządzenia lub zastąpić je innymi.

Kolor obudowy prezentowanych urządzeń może różnić się od stanu rzeczywistego. Przekłamanie kolorystyczne mogą wynikać z techniki druku.

Dostawa wszystkich artykułów odbywa się na ogólnych warunkach sprzedaży Mitsubishi Electric Europe B.V.

Ceny urządzeń netto zostały podane w EURO.

Niniejszy cennik nie stanowi oferty w rozumieniu przepisów prawa.

DocuFinder



myDocs



Kalkulator A2L



Seria M	04
Mr. Slim	23
Klimatyzacja pomieszczeń technicznych	53
Lossnay	67
Oczyszczacze powietrza	74
Jet Towel / Osuszacze	76



Seria M



Urządzenia ścienna Diamond Split-Inverter/Chłodzenie i grzanie



Inwerterowe urządzenia ścienna MSZ-LN, chłodzenie/grzanie

Oznaczenie urządzeń wewnętrznych	MSZ-LN18VG2 W	MSZ-LN25VG2 W	MSZ-LN35VG2 W	MSZ-LN50VG2 W	MSZ-LN60VG2 W
Oznaczenie urządzeń zewnętrznych	Multi Split MXZ	MUZ-LN25VG2	MUZ-LN35VG2	MUZ-LN50VG2	MUZ-LN60VG
Chłodzenie					
Moc chłodnicza (kW)	1,8	2,5 (1,0–3,5)	3,5 (0,8–4,0)	5,0 (1,0–6,0)	6,1 (1,4–6,9)
Pobór mocy (kW)	–	0,485	0,82	1,38	1,79
SEER	–	10,5	9,5	8,5	7,5
Klasa efektywności energetycznej	–	A+++	A+++	A+++	A++
Zakres zastosowania (°C)	–	–10~+46	–10~+46	–10~+46	–10~+46
Grzanie					
Moc grzewcza (kW)	3,3	3,2 (0,7–5,4)	4,0 (0,9–6,3)	6,0 (1,0–8,2)	6,8 (1,8–9,3)
Pobór mocy (kW)	–	0,60	0,82	1,48	1,81
SCOP	–	5,2	5,1	4,6	4,6
Klasa efektywności energetycznej	–	A+++	A+++	A++	A++
Zakres zastosowania (°C)	–	–15~+24	–15~+24	–15~+24	–15~+24
Cena (EUR)					
	445,-	490,-	675,-	915,-	1065,-
	–	1200,-	1465,-	1585,-	1865,-

Oznaczenie urządzeń wewnętrznych	MSZ-LN18VG2 W	MSZ-LN25VG2 W	MSZ-LN35VG2 W	MSZ-LN50VG2 W	MSZ-LN60VG2 W
Wydatek powietrza w trybie chłodzenia (m³/h)	N/W 258/528	258/528	258/528	342/636	426/762
Poziom hałasu (dB(A))	N/W 19/36	19/36	27/39	29/45	29/45
Wymiary (mm)*	Szer./Gł./Wys. 890/233/307	890/233/307	890/233/307	890/233/307	890/233/307
Masa (kg)	15,5	15,5	15,5	16,0	16,0
Oznaczenie urządzeń zewnętrznych	Multi Split MXZ	MUZ-LN25VG2	MUZ-LN35VG2	MUZ-LN50VG2	MUZ-LN60VG
Wydatek powietrza (m³/h)	–	2058	2058	2400	3006
Poziom hałasu przy chłodzeniu / grzaniu (dB(A))	–	46/49	49/50	51/54	55/55
Wymiary (mm)	Szer./Gł./Wys. –	800/285/550	800/285/550	800/285/714	840/330/880
Masa (kg)	–	33	34	40	55
Parametry chłodnicze					
Całkowita długość instalacji chłodniczej (m)	–	20	20	30	30
Maks. różnica poziomów (m)	–	12	12	15	15
Typ / ilość (kg) / maks. ilość (kg) czynnika chłodniczego (kg)	–	R32/0,80/1,00	R32/0,85/1,05	R32/1,25/1,55	R32/1,45/1,91
GWP / ekwiwalent CO ₂ (t) / maks. ekwiwalent CO ₂ (t)	–	675/0,54/0,68	675/0,54/0,68	675/0,84/1,04	675/0,98/1,3
Ilość czynnika chłodniczego napełnianego fabrycznie na (m)	–	7	7	7	7
Dodatkowa ilość czynnika chłodniczego (g/m)	–	20	20	20	20
Przyłącza chłodnicze Ø (mm)					
	ciecz	6	6	6	6
	gaz	10	10	10	12
Parametry elektryczne					
Napięcie zasilania (V, faza, Hz)	–	220–240, 1, 50	220–240, 1, 50	220–240, 1, 50	220–240, 1, 50
Prąd pracy (A)					
	Chłodzenie	2,5	3,9	6,3	7,9
	Grzanie	3,0	4,0	6,8	7,9
Zalecany przekrój przewodów - podłączenie urządzenia zewnętrznego (mm²)	–	3 x 1,5	3 x 1,5	3 x 2,5	3 x 2,5
Zalecany przekrój przewodów - urządzenie wewnętrzne - urządzenie zewnętrzne (mm²)	–	4 x 1,5	4 x 1,5	4 x 1,5	4 x 1,5
Zalecana wielkość bezpiecznika (A)	–	10	10	16	16

* Pod urządzeniem należy zaplanować dodatkowo 100 mm miejsca na żaluzje powietrzne zapewniające wydmuch strumienia powietrza.

Poziom hałasu jednostki wewnętrznej mierzony 1 m przed i 0,8 m poniżej jednostki w trybie chłodzenia
Klasa efektywności energetycznej na skali od A+++ do D

Nasze urządzenia klimatyzacyjne i pompy ciepła zawierają fluorowane gazy cieplarniane R410A, R134a, R32.
Więcej informacji znaleźć można w odpowiedniej instrukcji obsługi.



Urządzenia ściennie Diamond Split-Inverter / Chłodzenie i grzanie



Inwerterowe urządzenia ściennie MSZ-LN, chłodzenie/grzanie

Oznaczenie urządzeń wewnętrznych	MSZ-LN18VG2 V/B/R	MSZ-LN25VG2 V/B/R	MSZ-LN35VG2 V/B/R	MSZ-LN50VG2 V/B/R	MSZ-LN60VG2 V/B/R
Oznaczenie urządzeń zewnętrznych	Multi Split MXZ	MUZ-LN25VG2	MUZ-LN35VG2	MUZ-LN50VG2	MUZ-LN60VG2
Chłodzenie					
Moc chłodnicza (kW)	1,8	2,5 (1,0–3,5)	3,5 (0,8–4,0)	5,0 (1,0–6,0)	6,1 (1,4–6,9)
Pobór mocy (kW)	–	0,485	0,82	1,38	1,79
SEER	–	10,5	9,5	8,5	7,5
Klasa efektywności energetycznej	–	A+++	A+++	A+++	A++
Zakres zastosowania (°C)	–	–10~+46	–10~+46	–10~+46	–10~+46
Grzanie					
Moc grzewcza (kW)	3,3	3,2 (0,7–5,4)	4,0 (0,9–6,3)	6,0 (1,0–8,2)	6,8 (1,8–9,3)
Pobór mocy (kW)	–	0,60	0,82	1,48	1,81
SCOP	–	5,2	5,1	4,6	4,6
Klasa efektywności energetycznej	–	A+++	A+++	A++	A++
Zakres zastosowania (°C)	–	–15~+24	–15~+24	–15~+24	–15~+24
Cena (EUR)	590,-	600,-	775,-	1080,-	1100,-
	-	1200,-	1465,-	1585,-	1865,-

Oznaczenie urządzeń wewnętrznych	MSZ-LN18VG2 V/B/R	MSZ-LN25VG2 V/B/R	MSZ-LN35VG2 V/B/R	MSZ-LN50VG2 V/B/R	MSZ-LN60VG2 V/B/R
Wydatek powietrza w trybie chłodzenia (m³/h)	N/W 258/528	258/528	258/528	342/636	426/762
Poziom hałasu (dB(A))	N/W 19/36	19/36	19/36	27/39	29/45
Wymiary (mm)*	Szer./Gł./Wys. 890/233/307	890/233/307	890/233/307	890/233/307	890/233/307
Masa (kg)	15,5	15,5	15,5	16,0	16,0
Oznaczenie urządzeń zewnętrznych	Multi Split MXZ	MUZ-LN25VG2	MUZ-LN35VG2	MUZ-LN50VG2	MUZ-LN60VG2
Wydatek powietrza (m³/h)	–	2058	2058	2400	3006
Poziom hałasu przy chłodzeniu / grzaniu (dB(A))	–	46/49	49/50	51/54	55/55
Wymiary (mm)	Szer./Gł./Wys. –	800/285/550	800/285/550	800/285/714	840/330/880
Masa (kg)	–	33	34	40	55
Parametry chłodnicze					
Całkowita długość instalacji chłodniczej (m)	–	20	20	30	30
Maks. różnica poziomów (m)	–	12	12	15	15
Typ / ilość (kg) / maks. ilość (kg) czynnika chłodniczego (kg)	–	R32/0,80/1,00	R32/0,85/1,05	R32/1,25/1,55	R32/1,45/1,91
GWP / ekwiwalent CO ₂ (t) / maks. ekwiwalent CO ₂ (t)	–	675/0,54/0,68	675/0,54/0,68	675/0,84/1,04	675/0,98/1,3
Ilość czynnika chłodniczego napełnianego fabrycznie na (m)	–	7	7	7	7
Dodatkowa ilość czynnika chłodniczego (g/m)	–	20	20	20	20
Przyłącza chłodnicze Ø (mm)	ciecz gaz	6 10	6 10	6 10	6 12
Parametry elektryczne					
Napięcie zasilania (V, faza, Hz)	–	220–240, 1, 50	220–240, 1, 50	220–240, 1, 50	220–240, 1, 50
Prąd pracy (A)	Chłodzenie Grzanie	– 2,5 3,0	– 3,9 4,0	– 6,3 6,8	– 7,9 7,9
Zalecany przekrój przewodów - podłączenie urządzenia zewnętrznego (mm²)	–	3 x 1,5	3 x 1,5	3 x 2,5	3 x 2,5
Zalecany przekrój przewodów - urządzenie wewnętrzne - urządzenie zewnętrzne (mm²)	–	4 x 1,5	4 x 1,5	4 x 1,5	4 x 1,5
Zalecana wielkość bezpiecznika (A)	–	10	10	16	16

* Pod urządzeniem należy zaplanować dodatkowo 100 mm miejsca na żaluzję powietrzną zapewniającą wydmuch strumienia powietrza.

Poziom hałasu jednostki wewnętrznej mierzony 1 m przed i 0,8 m poniżej jednostki w trybie chłodzenia
Klasa efektywności energetycznej na skali od A+++ do D

Nasze urządzenia klimatyzacyjne i pompy ciepła zawierają fluorowane gazy cieplarniane R410A, R134a, R32.
Więcej informacji znaleźć można w odpowiedniej instrukcji obsługi.



MUZ-EF25-42VG

MUZ-EF50VG

MSZ-EF18-50VGKW

MSZ-EF18-50VGKS

MSZ-EF18-50VGKB

Dekoracyjne urządzenia ściennie Premium Split-Inverter/Chłodzenie i grzanie



Inwerterowe urządzenia ściennie MSZ-EF, chłodzenie/grzanie

Oznaczenie urządzeń wewnętrznych	MSZ-EF18VGK W/B/S	MSZ-EF25VGK W/B/S	MSZ-EF35VGK W/B/S	MSZ-EF42VGK W/B/S	MSZ-EF50VGK W/B/S	
Oznaczenie urządzeń zewnętrznych	Multi Split MXZ	MUZ-EF25VG	MUZ-EF35VG	MUZ-EF42VG	MUZ-EF50VG	
Chłodzenie	Moc chłodnicza (kW)	1,8	2,5 (0,9–3,4)	3,5 (1,1–4,0)	4,2 (0,9–4,6)	5,0 (1,4–5,4)
	Pobór mocy (kW)	–	0,540	0,910	1,200	1,540
	SEER	–	9,1	8,8	7,9	7,5
	Klasa efektywności energetycznej	–	A+++	A+++	A++	A++
	Zakres zastosowania (°C)	–	–10~+46	–10~+46	–10~+46	–10~+46
Grzanie	Moc grzewcza (kW)	3,3	3,2 (1,0–4,2)	4,0 (1,3–5,1)	5,4 (1,3–6,3)	5,8 (1,4–7,5)
	Pobór mocy (kW)	–	0,700	0,950	1,455	1,560
	SCOP	–	4,7	4,6	4,6	4,5
	Klasa efektywności energetycznej	–	A++	A++	A++	A+
	Zakres zastosowania (°C)	–	–15~+24	–15~+24	–15~+24	–15~+24
Cena (EUR)		375,-	395,-	500,-	650,-	715,-
		-	850,-	995,-	1140,-	1195,-

Oznaczenie urządzeń wewnętrznych	MSZ-EF18VGK W/B/S	MSZ-EF25VGK W/B/S	MSZ-EF35VGK W/B/S	MSZ-EF42VGK W/B/S	MSZ-EF50VGK W/B/S
Wydatek powietrza w trybie chłodzenia (m³/h)	N/W 240/498	240/498	240/498	348/534	348/558
Poziom hałasu (dB(A))	N/W 19/36	21/36	21/36	28/39	30/40
Wymiary (mm)	Szer./Gt./Wys. 885/195/299	885/195/299	885/195/299	885/195/299	885/195/299
Masa (kg)	11,5	11,5	11,5	11,5	11,5
Oznaczenie urządzeń zewnętrznych	Multi Split MXZ	MUZ-EF25VG	MUZ-EF35VG	MUZ-EF42VG	MUZ-EF50VG
Wydatek powietrza (m³/h)	–	1668	2082	1920	2412
Poziom hałasu przy chłodzeniu/grzaniu (dB(A))	–	47/48	49/50	50/51	52/52
Wymiary (mm)*	Szer./Gt./Wys. –	800/285/550	800/285/550	800/285/550	800/285/714
Masa (kg)	–	31	34	35	40
Parametry chłodnicze					
Całkowita długość instalacji chłodniczej (m)	–	20	20	20	30
Maks. różnica poziomów (m)	–	12	12	12	15
Typ/ilość (kg)/maks. ilość (kg) czynnika chłodniczego (kg)	–	R32/0,62/0,88	R32/0,74/1,00	R32/0,74/1,00	R32/1,05/1,51
GWP/ekwiwalent CO ₂ (t)/maks. ekwiwalent CO ₂ (t)	–	675/0,42/0,59	675/0,50/0,68	675/0,50/0,68	675/0,71/1,02
Ilość czynnika chłodniczego napełnianego fabrycznie na (m)	–	7	7	7	7
Dodatkowa ilość czynnika chłodniczego (g/m)	–	20	20	20	30
Przyłącza chłodnicze Ø (mm)	ciecz	6	6	6	6
	gaz	10	10	10	10
Parametry elektryczne					
Napięcie zasilania (V, faza, Hz)	–	220–240, 1, 50	220–240, 1, 50	220–240, 1, 50	220–240, 1, 50
Prąd pracy (A)	–	2,9	4,2	5,7	6,9
Zalecany przekrój przewodów - podłączenie urządzenia zewnętrznego (mm²)	–	3 x 1,5	3 x 1,5	3 x 1,5	3 x 2,5
Zalecany przekrój przewodów - urządzenie wewnętrzne - urządzenie zewnętrzne (mm²)	–	4 x 1,5	4 x 1,5	4 x 1,5	4 x 1,5
Zalecana wielkość bezpiecznika (A)	–	10	10	12	16

* Pod urządzeniem należy zaplanować dodatkowo 100 mm miejsca na żaluzje powietrzne zapewniające wydmuch strumienia powietrza.

Poziom hałas jednostki wewnętrznej mierzony 1 m przed i 0,8 m poniżej jednostki w trybie chłodzenia
Klasa efektywności energetycznej na skali od A+++ do D



MSZ-AP25-50VGK

MSZ-AP15/20VGK

MUZ-AP50VG

MUZ-AP20-42VG

Kompaktowe urządzenia ściennie Split-Inverter / Chłodzenie i grzanie

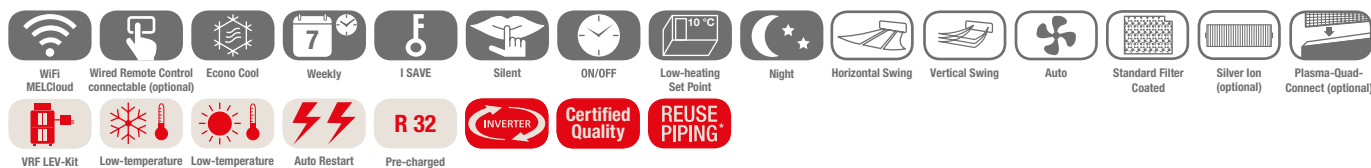

Inwerterowe urządzenia ściennie MSZ-AP, chłodzenie/grzanie

Oznaczenie urządzeń wewnętrznych	MSZ-AP15VGK	MSZ-AP20VGK	MSZ-AP25VGK	MSZ-AP35VGK	MSZ-AP42VGK	MSZ-AP50VGK	
Oznaczenie urządzeń zewnętrznych	Multi Split MXZ	MUZ-AP20VG	MUZ-AP25VG	MUZ-AP35VG	MUZ-AP42VG	MUZ-AP50VG	
Chłodzenie	Moc chłodnicza (kW)	1,5 (0,8–2,1)	2,0 (0,6–2,7)	2,5 (0,9–3,4)	3,5 (1,1–3,8)	4,2 (0,9–4,5)	5,0 (1,4–5,4)
	Pobór mocy (kW)	–	0,46	0,60	0,99	1,30	1,55
	SEER	–	8,6	8,6	8,6	7,8	7,4
	Klasa efektywności energetycznej	–	A+++	A+++	A+++	A++	A++
	Zakres zastosowania (°C)	–	–10~+46	–10~+46	–10~+46	–10~+46	–10~+46
Grzanie	Moc grzewcza (kW)	1,7 (0,9–2,4)	2,5 (0,5–3,5)	3,2 (1,0–4,1)	4,0 (1,3–4,6)	5,4 (1,3–6,0)	5,8 (1,4–7,3)
	Pobór mocy (kW)	–	0,60	0,78	1,03	1,49	1,60
	SCOP	–	4,2	4,8	4,7	4,7	4,7
	Klasa efektywności energetycznej	–	A+	A++	A++	A++	A++
	Zakres zastosowania (°C)	–	–15~+24	–15~+24	–15~+24	–15~+24	–15~+24
Cena (EUR)		345,-	350,-	375,-	395,-	540,-	595,-
		-	620,-	660,-	775,-	885,-	960,-

Oznaczenie urządzeń wewnętrznych	MSZ-AP15VGK	MSZ-AP20VGK	MSZ-AP25VGK	MSZ-AP35VGK	MSZ-AP42VGK	MSZ-AP50VGK
Wydatek powietrza w trybie chłodzenia (m³/h)	N/W 210/330	210/330	294/684	294/684	324/684	360/756
Poziom hałasu przy chłodzeniu (dB(A))	N/W 21/35	21/35	19/36	19/36	21/36	28/36
Wymiary (mm)	Szer./Gł./Wys. 760/178/250	760/178/250	798/219/299	798/219/299	798/219/299	798/219/299
Masa (kg)	8,2	8,2	10,5	10,5	10,5	10,5
Oznaczenie urządzeń zewnętrznych	Multi Split MXZ	MUZ-AP20VG	MUZ-AP25VG	MUZ-AP35VG	MUZ-AP42VG	MUZ-AP50VG
Wydatek powietrza (m³/h)	–	1932	1932	1932	1824	2430
Poziom hałasu przy chłodzeniu / grzaniu (dB(A))	–	47/48	47/48	49/50	50/51	52/52
Wymiary (mm)*	Szer./Gł./Wys. –	800/285/550	800/285/550	800/285/550	800/285/550	800/285/714
Masa (kg)	–	31	31	31	35	40
Parametry chłodnicze						
Całkowita długość instalacji chłodniczej (m)	–	20	20	20	20	20
Maks. różnica poziomów (m)	–	12	12	12	12	12
Typ / ilość (kg) / maks. ilość (kg) czynnika chłodniczego (kg)	–	R32/0,55/0,81	R32/0,55/0,81	R32/0,55/0,81	R32/0,70/0,96	R32/1,00/1,26
GWP / ekwiwalent CO ₂ (t) / maks. ekwiwalent CO ₂ (t)	–	675/0,37/0,55	675/0,37/0,55	675/0,37/0,55	675/0,47/0,65	675/0,68/0,86
Ilość czynnika chłodniczego napełnianego fabrycznie na (m)	–	7	7	7	7	7
Dodatkowa ilość czynnika chłodniczego (g/m)	–	20	20	20	20	20
Przyłącza chłodnicze Ø (mm)	ciecz	6	6	6	6	6
	gaz	10	10	10	10	10
Parametry elektryczne						
Napięcie zasilania (V, faza, Hz)	–	220–240, 1, 50	220–240, 1, 50	220–240, 1, 50	220–240, 1, 50	220–240, 1, 50
Prąd pracy przy chłodzeniu / grzaniu (A)	–	2,6/3,2	3,2/3,9	4,9/4,7	6,0/7,0	7,4/7,6
Zalecany przekrój przewodów - podłączenie urządzenia zewnętrznego (mm²)	–	3 x 1,5	3 x 1,5	3 x 1,5	3 x 1,5	3 x 2,5
Zalecany przekrój przewodów - urządzenie wewnętrzne - urządzenie zewnętrzne (mm²)	–	4 x 1,5	4 x 1,5	4 x 1,5	4 x 1,5	4 x 1,5
Zalecana wielkość bezpiecznika (A)	–	10	10	10	10	16

* Pod urządzeniem należy zaplanować dodatkowo 60 mm miejsca na żaluzje powietrzne zapewniające wydmuch strumienia powietrza.

Poziom hałasu mierzony w trybie chłodzenia 1 m przed i 0,8 m poniżej jednostki
Klasa efektywności energetycznej na skali od A+++ do D



MUZ-AP60/71VG



MSZ-AP60/71VGK

R32

Standardowe urządzenia ściennie Split-Inverter / Chłodzenie i grzanie

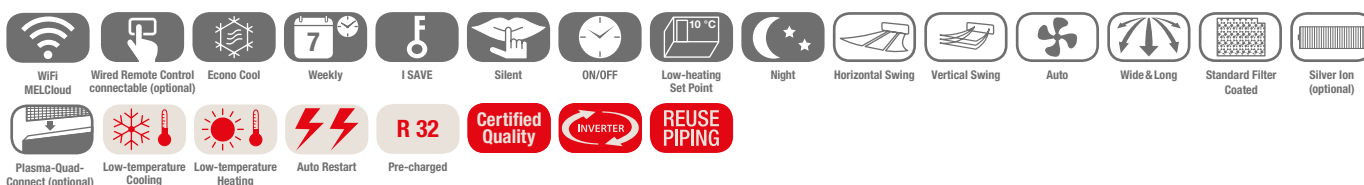

Inwerterowe urządzenia ściennie MSZ-AP, chłodzenie/grzanie

Oznaczenie urządzeń wewnętrznych	MSZ-AP60VGK	MSZ-AP71VGK	
Oznaczenie urządzeń zewnętrznych	MUZ-AP60VG	MUZ-AP71VG	
Chłodzenie	Moc chłodnicza (kW)	6,1 (1,4–7,3)	7,1 (2,0–8,7)
	Pobór mocy (kW)	1,59	2,01
	SEER	7,4	7,2
	Klasa efektywności energetycznej	A++	A++
	Zakres zastosowania (°C)	-10~+46	-10~+46
Grzanie	Moc grzewcza (kW)	6,8 (2,0–8,6)	8,1 (2,2–10,3)
	Pobór mocy (kW)	1,67	2,12
	SCOP	4,6	4,4
	Klasa efektywności energetycznej	A++	A+
	Zakres zastosowania (°C)	-15~+24	-15~+24
Cena (EUR)		645,-	825,-
		1100,-	1340,-

Oznaczenie urządzeń wewnętrznych	MSZ-AP60VGK	MSZ-AP71VGK
Wydatek powietrza w trybie chłodzenia (m³/h)	N/W 564/1134	576/1116
Poziom hałasu (dB(A))	N/W 29/48	30/49
Wymiary (mm)	Szer./Gł./Wys. 1.100/257/325	1.100/257/325
Masa (kg)	16	17
Oznaczenie urządzeń zewnętrznych	MUZ-AP60VG	MUZ-AP71VG
Wydatek powietrza (m³/h)	3126	3246
Poziom hałasu przy chłodzeniu / grzaniu (dB(A))	56/57	56/55
Wymiary (mm)*	Szer./Gł./Wys. 800/285/714	840/330/880
Masa (kg)	40	55
Parametry chłodnicze		
Całkowita długość instalacji chłodniczej (m)	30	30
Maks. różnica poziomów (m)	15	15
Typ / ilość (kg) / maks. ilość (kg) czynnika chłodniczego (kg)	R32/1,05/1,35	R32/1,5/1,71
GWP / ekwiwalent CO ₂ (t) / maks. ekwiwalent CO ₂ (t)	675/0,71/0,92	675/1,02/1,22
Ilość czynnika chłodniczego napełnianego fabrycznie na (m)	15	15
Dodatkowa ilość czynnika chłodniczego (g / m)	20	20
Przyłącza chłodnicze Ø (mm)	ciecz	6
	gaz	12
Parametry elektryczne		
Napięcie zasilania (V, faza, Hz)	220–240, 1, 50	220–240, 1, 50
Prąd pracy (A)	7,1	8,8
Zalecany przekrój przewodów - podłączenie urządzenia zewnętrznego (mm²)	3 x 2,5	3 x 2,5
Zalecany przekrój przewodów - urządzenie wewnętrzne - urządzenie zewnętrzne (mm²)	4 x 1,5	4 x 1,5
Zalecana wielkość bezpiecznika (A)	16	20

* Pod urządzeniem należy zaplanować dodatkowo 60 mm miejsca na żaluzje powietrzne zapewniające wydmuch strumienia powietrza.

Poziom hałasu jednostki wewnętrznej mierzony 1 m przed i 0,8 m poniżej jednostki w trybie chłodzenia Klasa efektywności energetycznej na skali od A+++ do D



MFZ-KT25-60VG



SUZ-M60VA



SUZ-M50VA



SUZ-M25/35VA

R32

Kompaktowe urządzenia przypodłogowe Split-Inverter / Chłodzenie i grzanie



Inwerterowe urządzenia przypodłogowe MFZ-KT, chłodzenie/grzanie

Oznaczenie urządzeń wewnętrznych	MFZ-KT25VG	MFZ-KT35VG	MFZ-KT50VG	MFZ-KT60VG	
Oznaczenie urządzeń zewnętrznych	SUZ-M25VA*	SUZ-M35VA*	SUZ-M50VA*	SUZ-M60VA*	
Chłodzenie	Moc chłodnicza (kW)	2,5 (1,6–3,2)	3,5 (0,9–3,9)	5,0 (1,2–5,6)	6,1 (1,7–6,3)
	Pobór mocy (kW)	0,62	1,06	1,55	1,84
	SEER	6,5	6,6	6,8	6,2
	Klasa efektywności energetycznej	A++	A++	A++	A++
	Zakres zastosowania (°C)	-10~+46	-10~+46	-15~+46	-15~+46
Grzanie	Moc grzewcza (kW)	3,4 (1,3–4,2)	4,3 (1,1–5,0)	6,0 (1,5–7,2)	7,0 (1,6–8,0)
	Pobór mocy (kW)	0,91	1,26	1,86	2,18
	SCOP	4,2	4,4	4,2	4,1
	Klasa efektywności energetycznej	A+	A+	A+	A+
	Zakres zastosowania (°C)	-10~+24	-10~+24	-10~+24	-10~+24
Cena (EUR)		1075,-	1245,-	1370,-	1510,-
		875,-	1005,-	1280,-	1355,-

Oznaczenie urządzeń wewnętrznych	MFZ-KT25VG	MFZ-KT35VG	MFZ-KT50VG	MFZ-KT60VG	
Wydatek powietrza w trybie chłodzenia (m³/h)	N / W	234 / 468	234 / 468	336 / 624	336 / 738
Poziom hałasu przy chłodzeniu / grzaniu (dB(A))	niski	19 / 19	19 / 19	28 / 29	28 / 29
	wysoki	37 / 37	37 / 37	42 / 44	46 / 47
Wymiary (mm)	Szer. / Gł. / Wys.	750 / 215 / 600	750 / 215 / 600	750 / 215 / 600	750 / 215 / 600
Masa (kg)		14,5	14,5	14,5	15
Oznaczenie urządzeń zewnętrznych	SUZ-M25VA	SUZ-M35VA	SUZ-M50VA	SUZ-M60VA	
Wydatek powietrza chłodzenie / grzanie (m³/h)		2178 / 2076	2058 / 1962	2748 / 2622	3006 / 3006
Poziom hałasu przy chłodzeniu / grzaniu (dB(A))		45 / 46	48 / 48	48 / 49	49 / 51
Wymiary (mm)	Szer. / Gł. / Wys.	800 / 285 / 550	800 / 285 / 550	800 / 285 / 714	840 / 330 / 880
Masa (kg)		30	35	41	54
Parametry chłodnicze					
Całkowita długość instalacji chłodniczej (m)		20	20	30	30
Maks. różnica poziomów (m)		12	12	30	30
Typ / ilość (kg) / maks. ilość (kg) czynnika chłodniczego (kg)		R32 / 0,65 / 0,91	R32 / 0,90 / 1,16	R32 / 1,20 / 1,66	R32 / 1,25 / 1,71
GWP / ekwiwalent CO ₂ (t) / maks. ekwiwalent CO ₂ (t)		675 / 0,44 / 0,61	675 / 0,61 / 0,78	675 / 0,81 / 1,12	675 / 0,84 / 1,15
Ilość czynnika chłodniczego napełnianego fabrycznie na (m)		7	7	7	7
Dodatkowa ilość czynnika chłodniczego (g / m)		20	20	20	20
Przyłącza chłodnicze Ø (mm)	ciecz	6	6	6	6
	gaz	10	10	12	16
Parametry elektryczne					
Napięcie zasilania (V, faza, Hz)		220–240, 1, 50	220–240, 1, 50	220–240, 1, 50	220–240, 1, 50
Prąd pracy (A)		3,5	4,9	5,58	9,0
Zalecany przekrój przewodów - podłączenie urządzenia zewnętrznego (mm²)		3 x 1,5	3 x 1,5	3 x 2,5	3 x 2,5
Zalecany przekrój przewodów - urządzenie wewnętrzne - urządzenie zewnętrzne (mm²)		4 x 1,5	4 x 1,5	4 x 1,5	4 x 1,5
Zalecana wielkość bezpiecznika (A)		10	10	16	16

* Wskazówka: Tylko urządzenia zewnętrzne w wersji SUZ-M25/35/50/60VA-R1 są kompatybilne

Poziom hałasu jednostki wewnętrznej mierzony na wysokości 1 m i 1 m przed nią
Klasa efektywności energetycznej na skali od A+++ do D

Nasze urządzenia klimatyzacyjne i pompy ciepła zawierają fluorowane gazy cieplarniane R410A, R134a, R32.
Więcej informacji znaleźć można w odpowiedniej instrukcji obsługi.



SUZ-M25/35VA

SUZ-M50VA



R32

MLZ-KP25-50VF

Urządzenie kasetonowe 1-stronne Split-Inverter / Chłodzenie i grzanie

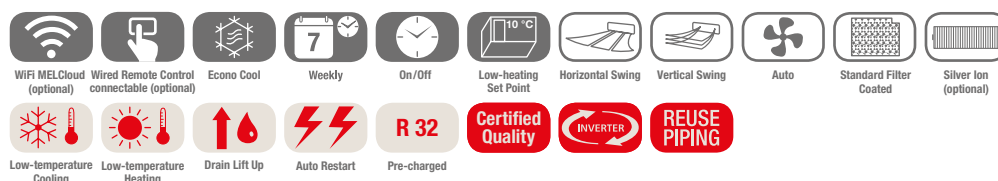

Urządzenia kasetonowe MLZ-KP, chłodzenie/grzanie

Oznaczenie urządzeń wewnętrznych	MLZ-KP25VF	MLZ-KP35VF	MLZ-KP50VF
Maskownica z pilotem bezprzewodowym	MLP-444W	MLP-444W	MLP-444W
Oznaczenie urządzeń zewnętrznych	SUZ-M25VA	SUZ-M35VA	SUZ-M50VA
Chłodzenie			
Moc chłodnicza (kW)	2,5 (1,4–3,2)	3,5 (0,8–3,9)	5,0 (1,7–5,6)
Pobór mocy (kW)	0,59	0,97	1,38
EER	4,20	3,70	3,60
SEER	6,2	7,0	6,7
Klasa efektywności energetycznej	A++	A++	A++
Zakres zastosowania (°C)	-10~+46	-10~+46	-15~+46
Grzanie			
Moc grzewcza (kW)	3,2 (1,4–4,2)	4,1 (1,1–4,9)	6,0 (1,7–7,2)
Pobór mocy (kW)	0,80	1,10	1,86
COP	4,00	3,71	3,21
SCOP	4,4	4,6	4,3
Klasa efektywności energetycznej	A+	A++	A+
Zakres zastosowania (°C)	-10~+24	-10~+24	-10~+24
Cena (EUR)			
	630,-	725,-	880,-
	245,-	245,-	245,-
	875,-	1005,-	1280,-

Oznaczenie urządzeń wewnętrznych	MLZ-KP25VF	MLZ-KP35VF	MLZ-KP50VF
Wydatek powietrza w trybie chłodzenia (m³/h)	N/W 360/528	360/564	360/684
Poziom hałasu (dB(A))	N/W 27/38	27/40	29/47
Wymiary (mm)*	Szer./Gł./Wys. 1.102/360/185	1.102/360/185	1.102/360/185
Wymiary (maskownica) (mm)**	Szer./Gł./Wys. 1.200/424/24	1.200/424/24	1.200/424/24
Masa (z maskownicą) (kg)	15,5 (19,0)	15,5 (19,0)	15,5 (19,0)
Oznaczenie urządzeń zewnętrznych	SUZ-M25VA	SUZ-M35VA	SUZ-M50VA
Wydatek powietrza chłodzenie / grzanie (m³/h)	2178/2076	2058/1962	2748/2622
Poziom hałasu przy chłodzeniu / grzaniu (dB(A))	45/46	48/48	48/49
Wymiary (mm)	Szer./Gł./Wys. 800/285/550	800/285/550	800/285/714
Masa (kg)	30	35	41
Parametry chłodnicze			
Całkowita długość instalacji chłodniczej (m)	20	20	30
Maks. różnica poziomów (m)	12	12	30
Typ / ilość (kg) / maks. ilość (kg) czynnika chłodniczego (kg)	R32 / 0,65 / 0,91	R32 / 0,90 / 1,16	R32 / 1,20 / 1,66
GWP / ekwiwalent CO ₂ (t) / maks. ekwiwalent CO ₂ (t)	675 / 0,44 / 0,61	675 / 0,61 / 0,78	675 / 0,81 / 1,12
Ilość czynnika chłodniczego napełnianego fabrycznie na (m)	7	7	7
Dodatkowa ilość czynnika chłodniczego (g / m)	20	20	20
Przyłącza chłodnicze Ø (mm)	ciecz 6 gaz 10	6 10	6 12
Parametry elektryczne			
Napięcie zasilania (V, faza, Hz)	230, 1, 50	230, 1, 50	230, 1, 50
Prąd pracy (A)	3,5	4,9	5,58
Zalecana wielkość bezpiecznika (A)	10	10	20

* Wymagana wysokość do zabudowy

** Widoczna wysokość maskownicy

Poziom hałasu wytwarzanego przez jednostkę wewnętrzną mierzony centralnie 1,5 m poniżej niej w trybie chłodzenia



R32

SLZ-M15-60FA

PAR-SL100A-E

SUZ-M60VA

SUZ-M50VA

SUZ-M25/35VA

Urządzenia kasetonowe 4-stronne Split-Inverter / wymiar rastra euro / Chłodzenie i grzanie



Urządzenia kasetonowe SLZ-M, chłodzenie/grzanie

Oznaczenie urządzeń wewnętrznych	SLZ-M15FA	SLZ-M25FA	SLZ-M35FA	SLZ-M50FA	SLZ-M60FA
Maskownica do pilota przewodowego	SLP-2FA	SLP-2FA	SLP-2FA	SLP-2FA	SLP-2FA
Maskownica z pilotem bezprzewodowym	SLP-2FALM	SLP-2FALM	SLP-2FALM	SLP-2FALM	SLP-2FALM
Oznaczenie urządzeń zewnętrznych	R32 MXZ	SUZ-M25VA	SUZ-M35VA	SUZ-M50VA	SUZ-M60VA
Chłodzenie					
Moc chłodnicza (kW)	1,5	2,5 (1,4–3,2)	3,5 (0,7–3,9)	4,6 (1,0–5,2)	5,7 (1,5–6,3)
Pobór mocy (kW)	–	0,65	1,09	1,35	1,67
SEER	–	6,3	6,7	6,3	6,2
Klasa efektywności energetycznej	–	A++	A++	A++	A++
Zakres zastosowania (°C)	–	–10~+46	–10~+46	–15~+46	–15~+46
Grzanie					
Moc grzewcza (kW)	1,7	3,2 (1,3–4,2)	4,0 (1,0–5,0)	5,0 (1,3–5,5)	6,4 (1,6–7,3)
Pobór mocy (kW)	–	0,88	1,07	1,56	2,13
SCOP	–	4,3	4,3	4,2	4,1
Klasa efektywności energetycznej	–	A+	A+	A+	A+
Zakres zastosowania (°C)	–	–10~+24	–10~+24	–10~+24	–10~+24
Cena (EUR)					
	410,-	520,-	610,-	720,-	830,-
	140,-	140,-	140,-	140,-	140,-
	215,-	215,-	215,-	215,-	215,-
	-	875,-	1005,-	1280,-	1355,-

Oznaczenie urządzeń wewnętrznych	SLZ-M15FA	SLZ-M25FA	SLZ-M35FA	SLZ-M50FA	SLZ-M60FA
Wydatek powietrza w trybie chłodzenia (m³/h)	N/W 360/420	360/420	390/510	390/570	420/690
Poziom hałasu (dB(A))	N/W 24/28	25/31	25/34	27/39	32/43
Wymiary (mm)*	Szer./Gł./Wys. 570/570/245	570/570/245	570/570/245	570/570/245	570/570/245
Wymiary (maskownica) (mm)**	Szer./Gł./Wys. 625/625/10	625/625/10	625/625/10	625/625/10	625/625/10
Masa (z maskownicą) (kg)	15,0 (18,0)	15,0 (18,0)	15,0 (18,0)	15,0 (18,0)	15,0 (18,0)
Oznaczenie urządzeń zewnętrznych	R32 MXZ	SUZ-M25VA	SUZ-M35VA	SUZ-M50VA	SUZ-M60VA
Wydatek powietrza chłodzenie / grzanie (m³/h)	–	2178/2076	2058/1962	2748/2622	3006/3006
Poziom hałasu przy chłodzeniu / grzaniu (dB(A))	–	45/46	48/48	48/49	49/51
Wymiary (mm)	Szer./Gł./Wys. –	800/285/550	800/285/550	800/285/714	840/330/880
Masa (kg)	–	30	35	41	54
Parametry chłodnicze					
Całkowita długość instalacji chłodniczej (m)	–	20	20	30	30
Maks. różnica poziomów (m)	–	12	12	30	30
Typ / ilość (kg) / maks. ilość (kg) czynnika chłodniczego (kg)	–	R32/0,65/0,91	R32/0,90/1,16	R32/1,20/1,66	R32/1,25/1,71
GWP / ekwiwalent CO ₂ (t) / maks. ekwiwalent CO ₂ (t)	–	675/0,44/0,61	675/0,61/0,78	675/0,81/1,12	675/0,84/1,15
Ilość czynnika chłodniczego napełnianego fabrycznie na (m)	–	7	7	7	7
Dodatkowa ilość czynnika chłodniczego (g/m)	–	20	20	20	20
Przyłącza chłodnicze Ø (mm)	ciecz 6 gaz 10	6 10	6 10	6 12	6 16
Parametry elektryczne					
Napięcie zasilania (V, faza, Hz)	220–240, 1, 50	220–240, 1, 50	220–240, 1, 50	220–240, 1, 50	220–240, 1, 50
Prąd pracy (A)	–	3,5	4,9	5,58	9,0
Zalecany przekrój przewodów - podłączenie urządzenia zewnętrznego (mm²)	–	3 x 1,5	3 x 1,5	3 x 2,5	3 x 2,5
Zalecany przekrój przewodów - urządzenie wewnętrzne - urządzenie zewnętrzne (mm²)	4 x 1,5	4 x 1,5	4 x 1,5	4 x 1,5	4 x 1,5
Zalecana wielkość bezpiecznika (A)	–	10	10	20	20

* Wymagana wysokość do zabudowy

** Widoczna wysokość maskownicy

Poziom hałasu wytwarzanego przez jednostkę wewnętrzną mierzony centralnie 1,5 m poniżej niej w trybie chłodzenia
Klasa efektywności energetycznej na skali od A+++ do D

Nasze urządzenia klimatyzacyjne i pompy ciepła zawierają fluorowane gazy cieplarniane R410A, R134a, R32.
Więcej informacji znaleźć można w odpowiedniej instrukcji obsługi.



SUZ-M25/35VA

SUZ-M50VA

SUZ-M60/71VA



SEZ-M25-71DA

Urządzenia kanałowe Split-Inverter/Chłodzenie i grzanie

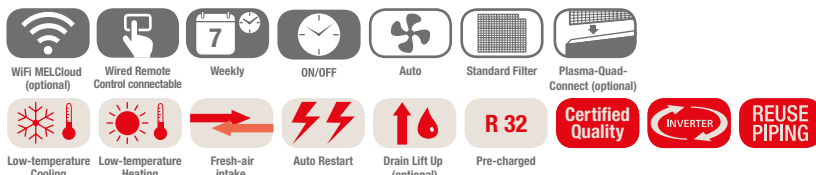

Urządzenia kanałowe do zabudowy SEZ-M, chłodzenie/grzanie, zestaw bez pilota

Oznaczenie urządzeń wewnętrznych	SEZ-M25DA	SEZ-M35DA	SEZ-M50DA	SEZ-M60DA	SEZ-M71DA	
Oznaczenie urządzeń zewnętrznych	SUZ-M25VA	SUZ-M35VA	SUZ-M50VA	SUZ-M60VA	SUZ-M71VA	
Chłodzenie	Moc chłodnicza (kW)	2,5 (1,4–3,2)	3,5 (0,7–3,9)	5,0 (1,1–5,6)	6,1 (1,6–6,3)	7,1 (2,2–8,1)
	Pobór mocy (kW)	0,71	1,00	1,54	1,84	2,15
	SEER	5,3	5,9	6,0	5,5	5,5
	Klasa efektywności energetycznej	A	A+	A+	A	A
	Zakres zastosowania (°C)	-10~+46	-10~+46	-15~+46	-15~+46	-15~+46
Grzanie	Moc grzewcza (kW)	2,9 (1,3–4,2)	4,2 (1,1–5,0)	6,0 (1,5–7,2)	7,4 (1,6–8,0)	8,0 (2,0–10,2)
	Pobór mocy (kW)	0,80	1,07	1,61	2,04	2,28
	SCOP	3,8	4,1	4,0	4,2	3,9
	Klasa efektywności energetycznej	A	A+	A+	A+	A
	Zakres zastosowania (°C)	-10~+24	-10~+24	-10~+24	-10~+24	-10~+24
Cena (EUR)		485,-	545,-	605,-	720,-	830,-
		875,-	1005,-	1280,-	1355,-	1515,-

Oznaczenie urządzeń wewnętrznych	SEZ-M25DA	SEZ-M35DA	SEZ-M50DA	SEZ-M60DA	SEZ-M71DA
Wydatek powietrza w trybie chłodzenia N/Ś/W (m³/h)	360/420/540	420/540/660	600/780/900	720/900/1080	720/960/1200
Spręż statyczny (Pa)	5 - 50	5 - 50	5 - 50	5 - 50	5 - 50
Poziom hałasu (dB(A))	N/Ś/W 22/25/29	23/28/33	29/33/36	29/33/37	29/34/39
Wymiary (mm)	Szer./Gł./Wys. 790/700/200	990/700/200	990/700/200	1.190/700/200	1.190/700/200
Masa (kg)	18,0	21,0	23,0	27,0	27,0
Oznaczenie urządzeń zewnętrznych	SUZ-M25VA	SUZ-M35VA	SUZ-M50VA	SUZ-M60VA	SUZ-M71VA
Wydatek powietrza chłodzenie / grzanie (m³/h)	2178/2076	2058/1962	2748/2622	3006/3006	3006/3006
Poziom hałasu przy chłodzeniu / grzaniu (dB(A))	45/46	48/48	48/49	49/51	49/51
Wymiary (mm)	Szer./Gł./Wys. 800/285/550	800/285/550	800/285/714	840/330/880	840/330/880
Masa (kg)	30	35	41	54	55
Parametry chłodnicze					
Całkowita długość instalacji chłodniczej (m)	20	20	30	30	30
Maks. różnica poziomów (m)	12	12	30	30	30
Typ / ilość (kg) / maks. ilość (kg) czynnika chłodniczego (kg)	R32/0,65/0,91	R32/0,90/1,16	R32/1,20/1,66	R32/1,25/1,71	R32/1,45/2,37
GWP / ekwiwalent CO ₂ (t) / maks. ekwiwalent CO ₂ (t)	675/0,44/0,61	675/0,61/0,78	675/0,81/1,12	675/0,84/1,15	675/0,98/1,60
Ilość czynnika chłodniczego napełnianego fabrycznie na (m)	7	7	7	7	7
Dodatkowa ilość czynnika chłodniczego (g / m)	20	20	20	20	40
Przyłącza chłodnicze Ø (mm)	ciecz	6	6	6	10
	gaz	10	10	12	16
Parametry elektryczne					
Napięcie zasilania (V, faza, Hz)	220–240, 1, 50	220–240, 1, 50	220–240, 1, 50	220–240, 1, 50	220–240, 1, 50
Prąd pracy (A)	3,5	4,9	5,58	9,0	10,0
Zalecany przekrój przewodów - podłączenie urządzenia zewnętrznego (mm²)	3 x 1,5	3 x 1,5	3 x 2,5	3 x 2,5	3 x 2,5
Zalecany przekrój przewodów - urządzenie wewnętrzne - urządzenie zewnętrzne (mm²)	4 x 1,5	4 x 1,5	4 x 1,5	4 x 1,5	4 x 1,5
Zalecana wielkość bezpiecznika (A)	10	10	20	20	20

Poziom hałasu wytwarzanego przez jednostkę wewnętrzną mierzony centralnie 1,5 m poniżej niej przy sprężu statycznym 15 Pa
Klasa efektywności energetycznej na skali od A+++ do D

R32: Indeksy wydajności możliwe do podłączenia do Multi Split Inverter

Urządzenie zewnętrzne		Modele Inverter z pompą ciepła									
		MXZ-2F33VF3 ³	MXZ-2F42VF3 ³	MXZ-2F53VF3 ³	MXZ-3F54VF3 ³	MXZ-3F68VF3 ³	MXZ-4F72VF3 ³	MXZ-4F80VF3 ³	MXZ-4F83VF	MXZ-5F102VF	MXZ-6F122VF
Urządzenia wewnętrzne	Urządzenia ściennie	MSZ-LN18VG2(W)(V)(R)(B)	•	•	•	•	•	•	•	•	•
	MSZ-LN25VG2(W)(V)(R)(B)	•	•	•	•	•	•	•	•	•	
	MSZ-LN35VG2(W)(V)(R)(B)		•	•	•	•	•	•	•	•	
	MSZ-LN50VG2(W)(V)(R)(B)				•	•	•	•	•	•	
	MSZ-LN60VG2(W)(V)(R)(B)										
	MSZ-EF18VGK(W)(B)(S)	•	•	•	•	•	•	•	•	•	
	MSZ-EF25VGK(W)(B)(S)	•	•	•	•	•	•	•	•	•	
	MSZ-EF35VGK(W)(B)(S)		•	•	•	•	•	•	•	•	
	MSZ-EF42VGK(W)(B)(S)			•	•	•	•	•	•	•	
	MSZ-EF50VGK(W)(B)(S)			•	•	•	•	•	•	•	
	MSZ-AP15VGK	•	•	•	•	•	•	•	• ³	• ³	• ³
	MSZ-AP20VGK	•	•	•	•	•	•	•	• ³	• ³	• ³
	MSZ-AP25VGK	•	•	•	•	•	•	•	•	•	•
	MSZ-AP35VGK		•	•	•	•	•	•	•	•	•
	MSZ-AP42VGK			•	•	•	•	•	•	•	•
	MSZ-AP50VGK			•	•	•	•	•	•	•	•
	MSZ-AP60VGK					•	•	•	•	•	•
	MSZ-AP71VGK								•	•	•
	Urządzenie przypodłogowe	MFZ-KT50VG				•	•	•	•	•	•
		MFZ-KT25VG	•	•	•	•	•	•	•	•	•
MFZ-KT35VG			•	•	•	•	•	•	•	•	
MFZ-KT60VG											
Urządzenie kasetonowe 1-stronne	MLZ-KP25VF	•	•	•	•	•	•	•	•	•	
	MLZ-KP35VF		•	•	•	•	•	•	•	•	
	MLZ-KP50VF				•	•	•	•	•	•	
Urządzenie kasetonowe 4-stronne	SLZ-M15FA	•	•	•	•	•	•	• ³	• ³	• ³	
	SLZ-M25FA	•	•	•	•	•	•	•	•	•	
	SLZ-M35FA			•	•	•	•	•	•	•	
	SLZ-M50FA				•	•	•	•	•	•	
Urządzenie kanałowe do zabudowy	SEZ-M25DA ²	•	•	•	•	•	•	•	•	•	
	SEZ-M35DA		•	•	•	•	•	•	•	•	
	SEZ-M50DA				•	•	•	•	•	•	
	SEZ-M60DA					•	•	•	•	•	
Urządzenie podstropowe	PCA-M50KA				•	•	•	•	•	•	
	PCA-M60KA					•	•	•	•	•	
Urządzenie kanałowe do zabudowy	PEAD-M50JA				• ¹	• ¹	• ¹	• ¹			

1 Maksymalny prąd urządzeń wewnętrznych: 3 A.

2 SEZ-M25 nie może działać w połączeniu z MXZ-2F/3F/4F, jeśli całkowita moc podłączonych urządzeń wewnętrznych jest równa mocy urządzeń zewnętrznych (stosunek mocy wynosi 1).

3 Nieprzeznaczone do pracy z pojedynczym urządzeniem wewnętrznym i przewodami 1-do-1. Należy zainstalować co najmniej dwa urządzenia wewnętrzne.



MXZ-3F54/68VF3 / MXZ-4F72/80VF3

MXZ-2F33-53VF3

R32

Inwerterowe urządzenia Multi Split do 2-4 jednostek wewnętrznych/Chłodzenie i grzanie



Inwerterowe urządzenia zewnętrzne Multi Split MXZ, chłodzenie/grzanie

Oznaczenie urządzeń zewnętrznych	MXZ-2F33VF3	MXZ-2F42VF3	MXZ-2F53VF3	MXZ-3F54VF3	MXZ-3F68VF3	MXZ-4F72VF3	MXZ-4F80VF3	
Chłodzenie	Moc chłodnicza (kW)	3,3 (1,1-3,8)	4,2 (1,1-4,4)	5,3 (1,1-5,6)	5,4 (2,9-6,8)	6,8 (2,9-8,4)	7,2 (3,7-8,8)	8,0 (3,7-9,0)
	Pobór mocy (kW)	0,8	0,98	1,4	1,32	1,84	1,85	2,25
	SEER	6,13	8,69	8,63	8,52	7,96	8,13	7,55
	Klasa efektywności energetycznej	A++	A+++	A+++	A+++	A++	A++	A++
	Zakres zastosowania (°C)	-10~+46	-10~+46	-10~+46	-10~+46	-10~+46	-10~+46	-10~+46
Grzanie	Moc grzewcza (kW)	4,0 (1,0-4,1)	4,5 (1,0-4,8)	6,4 (1,0-7,0)	7,0 (2,6-9,0)	8,6 (2,6-10,6)	8,6 (3,4-10,7)	8,8 (3,4-11,0)
	Pobór mocy (kW)	0,91	0,88	1,56	1,40	1,91	1,87	2,0
	SCOP	4,16	4,60	4,60	4,61	4,12	4,07	4,07
	Klasa efektywności energetycznej	A+	A++	A++	A++	A+	A+	A+
	Zakres zastosowania (°C)	-15~+24	-15~+24	-15~+24	-15~+24	-15~+24	-15~+24	-15~+24
Cena (EUR)	1355,-	1535,-	1715,-	1940,-	2400,-	2960,-	3425,-	

Oznaczenie urządzeń zewnętrznych	MXZ-2F33VF3	MXZ-2F42VF3	MXZ-2F53VF3	MXZ-3F54VF3	MXZ-3F68VF3	MXZ-4F72VF3	MXZ-4F80VF3	
Wydatek powietrza (m³/h)	1974	1662	1974	2526	2526	2526	2562	
Poziom hałasu przy chłodzeniu / grzaniu (dB(A))	49/50	44/50	46/51	46/50	48/53	48/54	50/55	
Wymiary (mm)	Szer./Gł./Wys.	800/285/550	800/285/550	800/285/550	840/330/710	840/330/710	840/330/710	
Masa (kg)	33	37	37	58	58	59	59	
Możliwości podłączenia jednostek wewnętrznych (liczba)	2	2	2	2-3	2-3	2-4	2-4	
Parametry chłodnicze								
Całkowita długość instalacji chłodniczej (m)*	20/15**	30/20**	30/20**	50/25**	60/25**	60/25**	60/25**	
Maks. różnica poziomów (m)	10	15/10*	15/10*	15/10*	15/10*	15/10*	15/10*	
Typ / ilość (kg) / maks. ilość (kg) czynnika chłodniczego (kg)	R32/0,80/0,80	R32/1,0/1,0	R32/1,0/1,0	R32/2,4/2,4	R32/2,4/2,4	R32/2,4/2,4	R32/2,4/2,4	
GWP / ekwiwalent CO ₂ (t) / maks. ekwiwalent CO ₂ (t)	675/0,54/0,54	675/0,675/0,675	675/0,675/0,675	675/1,62/1,62	675/1,62/1,62	675/1,62/1,62	675/1,62/1,62	
Ilość czynnika chłodniczego napełnianego fabrycznie na (m)	20	30	30	50	60	60	60	
Dodatkowa ilość czynnika chłodniczego (kg)	-	-	-	-	-	-	-	
Przyłącza chłodnicze Ø (mm)	ciecz gaz	2 x 6 2 x 10	2 x 6 2 x 10	2 x 6 2 x 10	3 x 6 3 x 10	3 x 6 3 x 10	4 x 6 1 x 12/3 x 10	4 x 6 1 x 12/3 x 10
Parametry elektryczne								
Napięcie zasilania (V, faza, Hz)	220-240, 1, 50	220-240, 1, 50	220-240, 1, 50	220-240, 1, 50	220-240, 1, 50	220-240, 1, 50	220-240, 1, 50	
Prąd pracy przy chłodzeniu / grzaniu (A)	4,3/4,6	4,9/4,4	6,5/7,5	6,0/6,4	8,4/8,8	8,5/8,6	10,3/9,2	
Zalecany przekrój przewodów - podłączenie urządzenia zewnętrznego (mm²)	3 x 1,5	3 x 2,5	3 x 2,5	3 x 2,5	3 x 2,5	3 x 2,5	3 x 2,5	
Zalecany przekrój przewodów - urządzenie wewnętrzne - urządzenie zewnętrzne (mm²)	4 x 1,5	4 x 1,5	4 x 1,5	4 x 1,5	4 x 1,5	4 x 1,5	4 x 1,5	
Maks. prąd pracy (A)	10,0	12,2	12,2	18,0	18,0	18,0	18,0	
Zalecana wielkość bezpiecznika (A)	16	16	16	25	25	25	25	

* 15 m, jeśli jednostka zewnętrzna znajduje się niżej; 10 m, jeśli jednostka zewnętrzna znajduje się wyżej niż wewnętrzna

Klasa efektywności energetycznej na skali od A+++ do D

** do podłączonego urządzenia wewnętrznego

► Systemy Multi Split serii MXZ pracują w trybie chłodzenia lub grzania.



MXZ-6F122VF

MXZ-5F102VF

MXZ-4F83VF

Inwerterowe urządzenia Multi Split do 2–6 jednostek wewnętrznych/Chłodzenie i grzanie



Inwerterowe urządzenia zewnętrzne Multi Split MXZ, chłodzenie/grzanie

Oznaczenie urządzeń wewnętrznych	MXZ-4F83VF	MXZ-5F102VF	MXZ-6F122VF	
Chłodzenie	Moc chłodnicza (kW)	8,3 (3,7–9,2)	10,2 (3,9–11,0)	12,2 (3,5–13,5)
	Pobór mocy (kW)	1,97	2,8	3,66
	SEER	8,51	8,21	7,65
	Klasa efektywności energetycznej	A+++	A++	–
	Zakres zastosowania (°C)	–10~+46	–10~+46	–10~+46
Grzanie	Moc grzewcza (kW)	9,0 (3,4–11,6)	10,5 (4,1–14,0)	14,0 (3,5–16,5)
	Pobór mocy (kW)	2,00	2,28	3,31
	SCOP	4,72	4,56	4,65
	Klasa efektywności energetycznej	A++	A++	–
	Zakres zastosowania (°C)	–15~+24	–15~+24	–15~+24
Cena (EUR)	3640,-	4030,-	5050,-	

Oznaczenie urządzeń zewnętrznych	MXZ-4F83VF	MXZ-5F102VF	MXZ-6F122VF	
Wydatek powietrza (m³/h)	2526	3396	4194	
Poziom hałas przy chłodzeniu / grzaniu (dB(A))	49/50	53/55	55/57	
Wymiary (mm) Szer./Gł./Wys.	950/330/796	950/330/796	950/330/1.048	
Masa (kg)	62	62	87	
Możliwości podłączenia jednostek wewnętrznych (liczba)	1–4	1–5	1–6	
Parametry chłodnicze				
Całkowita długość instalacji chłodniczej (m)	70/25*	80/25*	80/25*	
Maks. różnica poziomów (m)	15	15	15	
Typ / ilość (kg) / maks. ilość (kg) czynnika chłodniczego (kg)	R32 / 2,4 / 2,4	R32 / 2,4 / 2,4	R32 / 2,4 / 2,4	
GWP / ekwiwalent CO ₂ (t) / maks. ekwiwalent CO ₂ (t)	675 / 1,62 / 1,62	675 / 1,62 / 1,62	675 / 1,62 / 1,62	
Ilość czynnika chłodniczego napełnianego fabrycznie na (m)	70	80	80	
Dodatkowa ilość czynnika chłodniczego (g/m)	–	–	–	
Przyłącza chłodnicze Ø (mm)	ciecz	4 x 6	5 x 6	6 x 6
	gaz	1 x 12 / 3 x 10	1 x 12 / 4 x 10	1 x 12 / 5 x 10
Parametry elektryczne				
Napięcie zasilania (V, faza, Hz)	220–240, 1, 50	220–240, 1, 50	220–240, 1, 50	
Prąd pracy przy chłodzeniu / grzaniu (A)	8,7 / 8,8	12,3 / 10	16,1 / 14,5	
Zalecany przekrój przewodów - podłączenie urządzenia zewnętrznego (mm²)	3 x 2,5	3 x 2,5	3 x 4	
Zalecany przekrój przewodów - urządzenie wewnętrzne - urządzenie zewnętrzne (mm²)	4 x 1,5	4 x 1,5	4 x 1,5	
Maks. prąd pracy (A)	21,4	21,4	29,8	
Zalecana wielkość bezpiecznika (A)	25	25	32	

* do podłączonego urządzenia wewnętrznego

** Połączenie 1-portowe możliwe tylko z wielkościami >25

Klasa efektywności energetycznej na skali od A+++ do D
MXZ-4F83VF dostępny z ograniczoną dostępnością na magazynie

► Systemy Multi Split serii MXZ pracują w trybie chłodzenia lub grzania.

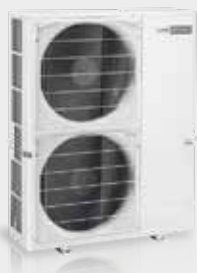

PUMY-P112-140VKM/YKM

Inwerterowe urządzenia Multi Split do 2-8 jednostek wewnętrznych/Chłodzenie i grzanie



Inwerterowe urządzenia zewnętrzne Multi Split PUMY, chłodzenie/grzanie

Oznaczenie urządzeń wewnętrznych	PUMY-P112VKM	PUMY-P112YKM	PUMY-P125VKM	PUMY-P125YKM	PUMY-P140VKM	PUMY-P140YKM	
Chłodzenie	Moc chłodnicza (kW)	12,5	12,5	14,0	14,0	15,5	15,5
	Pobór mocy (kW)	2,79	2,79	3,46	3,46	4,52	4,52
	EER/SEER	4,48/6,55	4,48/6,55	4,05/6,6	4,05/6,6	3,43/6,25	3,43/6,25
Grzanie	Moc grzewcza (kW)	14,0	14,0	16,0	16,0	18,0	18,0
	Pobór mocy (kW)	3,04	3,04	3,74	3,74	4,47	4,47
	COP/SCOP	4,61/4,64	4,61/4,64	4,28/4,63	4,28/4,63	4,03/4,42	4,03/4,42
Cena (EUR)	4745,-	5025,-	5115,-	5435,-	6110,-	6405,-	

Oznaczenie urządzeń wewnętrznych	PUMY-P112VKM	PUMY-P112YKM	PUMY-P125VKM	PUMY-P125YKM	PUMY-P140VKM	PUMY-P140YKM
Wydatek powietrza (m³/h)	6600	6600	6600	6600	6600	6600
Poziom hałasu przy chłodzeniu/grzaniu (dB(A))	49/51	49/51	50/52	50/52	51/53	51/53
Wymiary (mm)	Szer./Gł./Wys. 1.050/330+30/1.338					
Masa (kg)	123	125	123	125	123	125
Parametry chłodnicze						
Max. długość instalacji z rozdzielaczem (m)	150	150	150	150	150	150
Całkowita długość instalacji chłodniczej	95	95	95	95	95	95
Rozdzielacz/jednostki wewnętrzne (m)						
Maks. różnica poziomów	15/12	15/12	15/12	15/12	15/12	15/12
Jednostki wewnętrzne / rozdzielacz (m)						
Typ/ilość (kg) / maks. ilość (kg) czynnika chłodniczego (kg)	R410A/4,80/18,60	R410A/4,80/18,60	R410A/4,80/18,60	R410A/4,80/18,60	R410A/4,80/18,60	R410A/4,80/18,60
GWP / ekwiwalent CO ₂ (t) / maks. ekwiwalent CO ₂ (t)	2088/10,02/38,83	2088/10,02/38,83	2088/10,02/38,83	2088/10,02/38,83	2088/10,02/38,83	2088/10,02/38,83
Przyłącza chłodnicze Ø (mm)	ciecz	10	10	10	10	10
	gaz	16	16	16	16	16
Przyłącza chłodnicze do urządzeń wewnętrznych Ø (mm)	ciecz	3 x 6-5 x 6	3 x 6-5 x 6	3 x 6-5 x 6	3 x 6-5 x 6	3 x 6-5 x 6
	gaz	3 x 10-4 x 10 + 1 x 12	3 x 10-4 x 10 + 1 x 12	3 x 10-4 x 10 + 1 x 12	3 x 10-4 x 10 + 1 x 12	3 x 10-4 x 10 + 1 x 12
Parametry elektryczne						
Napięcie zasilania (V, faza, Hz)	220-240, 1, 50	380-415, 3+N, 50	220-240, 1, 50	380-415, 3+N, 50	220-240, 1, 50	380-415, 3+N, 50
Prąd pracy przy chłodzeniu/grzaniu (A)	12,87/14,03	4,46/4,86	15,97/17,26	5,53/5,98	20,86/20,63	7,23/7,15
Zalecana wielkość bezpiecznika (A)	32	16	32	16	32	16
Możliwości podłączenia jednostek wewnętrznych (liczba / typ)	2-8/15-100	2-8/15-100	2-8/15-100	2-8/15-100	2-8/15-100	2-8/15-100

- Systemy Multi Split serii PUMY pracują w trybie chłodzenia lub grzania. Muszą zostać podłączone przynajmniej 2 jednostki wewnętrzne.
- Wymagane rozdzielacze chłodnicze PAC-MK34/54, patrz na stronie 50.



PUMY-SP112-140VKM/YKM

Inwerterowe urządzenia Multi Split do 2-8 jednostek wewnętrznych/Chłodzenie i grzanie



Inwerterowe urządzenia zewnętrzne Multi Split PUMY, chłodzenie/grzanie

Oznaczenie urządzeń zewnętrznych	PUMY-SP112VKM	PUMY-SP112YKM	PUMY-SP125VKM	PUMY-SP125YKM	PUMY-SP140VKM	PUMY-SP140YKM
Chłodzenie	Moc chłodnicza (kW)	12,5	12,5	14,0	14,0	15,5
	Pobór mocy (kW)	3,10	3,10	3,84	3,84	4,70
	EER/SEER	4,03/6,61	4,03/6,61	3,65/6,6	3,65/6,6	3,30/6,38
Grzanie	Moc grzewcza (kW)	14,0	14,0	16,0	16,0	16,5
	Pobór mocy (kW)	3,17	3,17	3,90	3,90	4,02
	COP/SCOP	4,42/3,98	4,42/3,98	4,10/3,93	4,10/3,93	4,10/3,90
Cena (EUR)	3795,-	4020,-	4090,-	4345,-	4760,-	4995,-

Oznaczenie urządzeń zewnętrznych	PUMY-SP112VKM	PUMY-SP112YKM	PUMY-SP125VKM	PUMY-SP125YKM	PUMY-SP140VKM	PUMY-SP140YKM
Wydatek powietrza (m ³ /h)	4620	4620	4860	4820	4860	4820
Poziom hałasu przy chłodzeniu/grzaniu (dB(A))	52/54	52/54	53/56	53/56	54/56	54/56
Wymiary (mm)	Szer./Gł./Wys.	1.050/330+40/981	1.050/330+40/981	1.050/330+40/981	1.050/330+40/981	1.050/330+40/981
Masa (kg)	93	94	93	94	93	94
Parametry chłodnicze						
Max. długość instalacji z rozdzielaczem (m)	120	120	120	120	120	120
Całkowita długość instalacji chłodniczej	95	95	95	95	95	95
Rozdzielacz/jednostki wewnętrzne (m)						
Maks. różnica poziomów	15/12	15/12	15/12	15/12	15/12	15/12
Jednostki wewnętrzne/rozdzielacz (m)						
Typ/ilość (kg)/maks. ilość (kg) czynnika chłodniczego (kg)	R410A/3,5/12,5	R410A/3,5/12,5	R410A/3,5/12,5	R410A/3,5/12,5	R410A/3,5/12,5	R410A/3,5/12,5
GWP/ekwiwalent CO ₂ (t)/maks. ekwiwalent CO ₂ (t)	2088/7,31/26,1	2088/7,31/26,1	2088/7,31/26,1	2088/7,31/26,1	2088/7,31/26,1	2088/7,31/26,1
Przyłącza chłodnicze Ø (mm)	ciecz	10	10	10	10	10
	gaz	16	16	16	16	16
Przyłącza chłodnicze do urządzeń wewnętrznych Ø (mm)	ciecz	3 x 6-5 x 6	3 x 6-5 x 6	3 x 6-5 x 6	3 x 6-5 x 6	3 x 6-5 x 6
	gaz	3 x 10-4 x 10 + 1 x 12	3 x 10-4 x 10 + 1 x 12	3 x 10-4 x 10 + 1 x 12	3 x 10-4 x 10 + 1 x 12	3 x 10-4 x 10 + 1 x 12
Parametry elektryczne						
Napięcie zasilania (V, faza, Hz)	220-240, 1, 50	380-415, 3+N, 50	220-240, 1, 50	380-415, 3+N, 50	220-240, 1, 50	380-415, 3+N, 50
Prąd pracy przy chłodzeniu/grzaniu (A)	12,87/14,03	4,46/4,86	15,97/17,26	5,53/5,98	20,86/20,63	7,23/7,15
Zalecana wielkość bezpiecznika (A)	32	16	32	16	32	16
Możliwości podłączenia jednostek wewnętrznych (liczba/typ)	2-8/15-100	2-8/15-100	2-8/15-100	2-8/15-100	2-8/15-100	2-8/15-100

- ▶ Systemy Multi Split serii PUMY pracują w trybie chłodzenia lub grzania. Muszą zostać podłączone przynajmniej 2 jednostki wewnętrzne.
- ▶ Wymagane rozdzielacze chłodnicze PAC-MK34/54, patrz na stronie 50.



PAC-LV11M-J



PAC-MK54BC



PAC-MK34BC

Rozdzielacze chłodnicze Multi Split do urządzeń zewnętrznych City Multi

Zalety

- Oba rozdzielacze chłodnicze można ze sobą połączyć odpowiednim trójnikiem.

LEV-Kit PAC-LV11M-J / PAC-MK34BC / PAC-MK54BC

Moduły sterujące zewnętrznym wymiennikiem umożliwiają podłączenie urządzeń wewnętrznych serii M i serii Mr. Slim do systemów City Multi VRF. Zaletą dla użytkownika jest wyraźnie większy wybór możliwych urządzeń wewnętrznych. Oprócz elektronicznie sterowanego zaworu rozprężnego zestaw LEV zawiera płytkę sterującą i kartę adresową umożliwiającą dokładne adresowanie każdego wykorzystywanego urządzenia wewnętrznego. Zestaw LEV można zamontować

Rozdzielacze chłodnicze do jednostek zewnętrznych PUMY

Oznaczenie rozdzielaczy chłodniczych	PAC-MK34BC	PAC-MK54BC	PAC-LV11M-J
Wymiary (mm)	Szer.	450	450
	Gł.	280	280
	Wys.	170	170
Masa (kg)	6,7	7,4	1,3
Napięcie zasilania (V, faza, Hz)	220–240,	220–240,	220–240,
	1, 50	1, 50	1, 50
Możliwości podłączenia jednostek wewnętrznych (liczba)	1–3	1–5	1
Możliwości podłączenia jednostek wewnętrznych (moc)	15–100*	15–100*	15–50
Cena (EUR)	695,-	845,-	725,-

* na urządzenie wewnętrzne

w odległości do 15 m od urządzenia wewnętrznego, np. w suficie podwieszanym poza klimatyzowanym pomieszczeniem. Moduły sterujące zewnętrznym wymiennikiem wymagają zasilacza (napięcie 1-fazowe 230 V, 50 Hz), za pomocą którego zasilane jest także podłączone urządzenie wewnętrzne. Obudowa jest paroszczelna i nie wymaga króćca odpływu skroplin.

PAC-LV11M-J Tabela kompatybilności PUMY-P

Urządzenie	Typ	Indeks								
		15	18	20	25	35	42	50	60	71
Urządzenia ścienna	MSZ-LN-VG2				•	•		•		
Urządzenia ścienna	MSZ-AP-VGK	•		•	•	•	•	•		
Urządzenia ścienna	MSZ-EF-VGK		•		•	•	•	•		
Urządzenia przypodłogowe	MFZ-KT-VG				•	•		•		

PAC-LV11M-J Tabela kompatybilności PUMY-SP

Urządzenie	Typ	Indeks								
		15	18	20	25	35	42	50	60	71
Urządzenia ścienna	MSZ-LN-VG2				•	•		•		
Urządzenia ścienna	MSZ-AP-VGK	•		•	•	•	•	•		
Urządzenia ścienna	MSZ-EF-VGK		•		•	•	•	•		
Urządzenia przypodłogowe	MFZ-KT-VG				•	•		•		

PAC-LV11M-J Tabela kompatybilności PUHY-P/-EP**YNW, PURY-P/PURY-EP**YNW, PQHY-P**YLMA, PQRy-P**YLMA

Urządzenie	Typ	Indeks								
		15	18	20	25	35	42	50	60	71
Urządzenia ścienna	MSZ-LN-VG2				•	•		•		
Urządzenia ścienna	MSZ-AP-VGK	•		•	•	•	•	•		

Tabela kompatybilności dla PAC-MK34/54BC do PUMY-P

Urządzenie	Typ	Indeks								
		15	18	20	25	35	42	50	60	71
Urządzenia ścienna	MSZ-LN-VG2				•	•		•		
Urządzenia ścienna	MSZ-AP-VGK	•		•	•	•	•	•		
Urządzenia ścienna	MSZ-EF-VGK		•		•	•	•	•		
Urządzenia przypodłogowe	MFZ-KT-VG				•	•		•		
Urządzenie kasetonowe 1-stronne	MLZ-KP-VF				•	•		•		
Urządzenia kanałowe	SEZ-M-DA				•	•		•	•	•
Urządzenie kasetonowe 4-stronne	SLZ-M-FA	•			•	•		•		

Tabela kompatybilności dla PAC-MK34/54BC do PUMY-SP

Urządzenie	Typ	Indeks								
		15	18	20	25	35	42	50	60	71
Urządzenia ścienna	MSZ-LN-VG2				•	•		•		
Urządzenia ścienna	MSZ-AP-VGK	•		•	•	•	•	•		
Urządzenia ścienna	MSZ-EF-VGK		•		•	•	•	•		
Urządzenia przypodłogowe	MFZ-KT-VG				•	•		•		
Urządzenie kasetonowe 1-stronne	MLZ-KP-VF				•	•		•		
Urządzenia kanałowe	SEZ-M-DA				•	•		•	•	•
Urządzenie kasetonowe 4-stronne	SLZ-M-FA	•			•	•		•		

Ilości czynnika chłodniczego

Urządzenia zewnętrzne

Ilości czynnika chłodniczego R32

- Urządzenia zewnętrzne Single Split napełnione są fabrycznie ilością wystarczającą na 7-15 m długości instalacji (długość w jednym kierunku).
- Urządzenia zewnętrzne Multi Split napełnione są fabrycznie ilością czynnika chłodniczego wystarczającą na 20 lub 60 m.
- Ilości czynnika chłodniczego wymagane w przypadku większych długości przewodów podane są w tabeli.

Single Split R32

Urządzenia zewnętrzne	Ilość czynnika chłodniczego (jeden kierunek) w kg					
	7 m	10 m	15 m	20 m	25 m	30 m
MUZ-LN25VG2	–	0,80*	0,90	1,00	–	–
MUZ-LN35VG2	–	0,85*	0,95	1,05	–	–
MUZ-LN50VG2	–	–	1,25*	1,35	–	–
MUZ-LN60VG	1,45*	1,51	1,61	1,71	1,81	1,91
MUZ-AP20VG	0,55*	0,61	0,71	0,81	–	–
MUZ-AP25/35VG	0,55*	0,61	0,71	0,81	–	–
MUZ-AP42VG	0,70*	0,76	0,86	0,96	–	–
MUZ-AP50VG	1,00*	1,06	1,16	1,26	–	–
MUZ-AP60VG	–	–	1,05*	1,15	1,25	1,35
MUZ-AP71VG	–	–	1,50*	1,60	1,70	1,80
MUZ-EF25VG	0,80*	0,89	1,04	1,19	–	–
MUZ-EF35VG	1,15*	1,24	1,39	1,54	–	–
MUZ-EF42VG	1,15*	1,24	1,39	1,54	–	–
MUZ-EF50VG	1,45*	1,51	1,61	1,71	1,81	1,91
SUZ-M25VA	0,65*	0,71	0,81	0,91	–	–
SUZ-M35VA	0,90*	0,96	1,16	1,16	1,16	–
SUZ-M50VA	1,20*	1,26	1,36	1,46	1,56	1,66
SUZ-M60VA	1,25*	1,31	1,41	1,61	1,71	1,71
SUZ-M71VA	1,45*	1,57	1,77	1,97	2,17	2,37

* Ilość czynnika chłodniczego napełnianego fabrycznie

PUMY-P112/125/140VKM/YKM / PUMY-SP112/125/140VKM/YKM

Fabryczne napełnienie urządzeń zewnętrznych czynnikiem chłodniczym

Urządzenia zewnętrzne napełnione są fabrycznie podaną w tabeli ilością czynnika chłodniczego. Ponieważ ilość ta jest niezależna od długości instalacji i liczby urządzeń wewnętrznych, podczas montażu systemu należy dolać stosowną ilość czynnika chłodniczego.

Urządzenia zewnętrzne	Fabryczna ilość czynnika chłodniczego
PUMY-P112	4,8 kg
PUMY-P125	4,8 kg
PUMY-P140	4,8 kg
PUMY-SP112	3,5 kg
PUMY-SP125	3,5 kg
PUMY-SP140	3,5 kg

Dodatkowa ilość F =	+	Suma długości całej instalacji Ø 6,0 mm (w m) x 19 g/m	+	Suma długości całej instalacji Ø 10,0 mm (w m) x 50 g/m	+	Całkowita moc chłodnicza podłączonych urządzeń wewnętrznych	Dodatek na urządzenia wewnętrzne
		do 8,0 kW		1,5 kg			
		8,1 do 16,0 kW		2,5 kg			
		od 16,1 kW		3,0 kg			

Akcesoria

Urządzenia wewnętrzne	Filtry			Ogólne akcesoria		Akcesoria sterownicze							Sterowniki przewodowe			Sterowniki bezprzewodowe i odbiornik na podczerwień					
	Filtr plazmowy	Filtr oczyszczający powietrze z jonami srebra	Plasma-Quad-Connect	3D i-see Sensor	Pompka skroplin	Interfejs M-Net dla MXZ i SUZ	Interfejs do podłączenia grup urządzeń	MELCloud WiFi Adapter	Dodatkowy czujnik temperatury pomieszczenia	Adapter zdalnego włącz/wyłącz; sygnał progowy	Adapter zdalnej kontroli pracy; sygnał impulsowy	Adapter zdalnego monitorowania pracy (sygnał wyprowadzający 12 V DC)	Deluxe	Kompakt	Dołykowy	Set (Nadajnik + Odbiornik)	Nadajnik Standard	Nadajnik Deluxe	Odbiornik	Uchwyt na pilota ¹	
	MAC-3010FT-E	MAC-**	MAC-100FT-E	PAC-SF1ME-E	PAC-KE07DM-E	MAC-334IF-E	MAC-397IF-E	MAC-567IF-E	PAC-SE41TS-E	PAC-SE55RA-E	PAC-SF40RM-E	PAC-SA88HA-E	PAR-40MAA	PAC-YT-52CRA	PAR-CT01	PAR-SL94B-E	PAR-SL97A-E	PAR-SL100A-E	PAR-**	MAC-***	
Urządzenia ściennie																					
MSZ-LN18VG2(W)(V)(B)(R)	•		2390FT-E	•			•	•	wbudowana				• ¹	• ¹	• ¹					1300RC/286RH	
MSZ-LN25VG2(W)(V)(B)(R)	•		2390FT-E	•			•	•	wbudowana				• ¹	• ¹	• ¹					1300RC/286RH	
MSZ-LN35VG2(W)(V)(B)(R)	•		2390FT-E	•			•	•	wbudowana				• ¹	• ¹	• ¹					1300RC/286RH	
MSZ-LN50VG2(W)(V)(B)(R)	•		2390FT-E	•			•	•	wbudowana				• ¹	• ¹	• ¹					1300RC/286RH	
MSZ-LN60VG2(W)(V)(B)(R)	•		2390FT-E	•			•	•	wbudowana				• ¹	• ¹	• ¹					1300RC/286RH	
MSZ-AP15VGK				•			•	•	wbudowana				• ¹	• ¹	• ¹					1300RC	
MSZ-AP20VGK				•			•	•	wbudowana				• ¹	• ¹	• ¹					1300RC	
MSZ-AP25VGK			2370-FT-E	•			•	•	wbudowana				• ¹	• ¹	• ¹					1300RC	
MSZ-AP35VGK			2370-FT-E	•			•	•	wbudowana				• ¹	• ¹	• ¹					1300RC	
MSZ-AP42VGK			2370-FT-E	•			•	•	wbudowana				• ¹	• ¹	• ¹					1300RC	
MSZ-AP50VGK			2370-FT-E	•			•	•	wbudowana				• ¹	• ¹	• ¹					1300RC	
MSZ-AP60VGK			2360FT-E	•			•	•	wbudowana				• ¹	• ¹	• ¹					1300RC	
MSZ-AP71VGK			2360FT-E	•			•	•	wbudowana				• ¹	• ¹	• ¹					1300RC	
MSZ-EF18VGK (W)(B)(S)			2370FT-E	•			•	•	wbudowana				• ¹	• ¹	• ¹					1300RC	
MSZ-EF25VGK (W)(B)(S)			2370FT-E	•			•	•	wbudowana				• ¹	• ¹	• ¹					1300RC	
MSZ-EF35VGK (W)(B)(S)			2370FT-E	•			•	•	wbudowana				• ¹	• ¹	• ¹					1300RC	
MSZ-EF42VGK (W)(B)(S)			2370FT-E	•			•	•	wbudowana				• ¹	• ¹	• ¹					1300RC	
MSZ-EF50VGK (W)(B)(S)			2370FT-E	•			•	•	wbudowana				• ¹	• ¹	• ¹					1300RC	
Urządzenia przyściennowe																					
MFZ-KT25VG			2370-FT-E				•	•	•				• ¹	• ¹	• ¹						
MFZ-KT35VG			2370-FT-E				•	•	•				• ¹	• ¹	• ¹						
MFZ-KT50VG			2370-FT-E				•	•	•				• ¹	• ¹	• ¹						
MFZ-KT60VG			2370-FT-E				•	•	•				• ¹	• ¹	• ¹						
Urządzenia kasetonowe 1-stronne																					
MLZ-KP25VF			2370-FT-E				•	•	•				• ¹	• ¹	• ¹						
MLZ-KP35VF			2370-FT-E				•	•	•				• ¹	• ¹	• ¹						
MLZ-KP50VF			2370-FT-E				•	•	•				• ¹	• ¹	• ¹						
Urządzenia kasetonowe 4-stronne																					
SLZ-M15FA				•			•	•	•	•	•	•	•	•	•	•	•	•	•	• ³	SF9FA
SLZ-M25FA				•			•	•	•	•	•	•	•	•	•	•	•	•	•	• ³	SF9FA
SLZ-M35FA				•			•	•	•	•	•	•	•	•	•	•	•	•	•	• ³	SF9FA
SLZ-M50FA				•			•	•	•	•	•	•	•	•	•	•	•	•	•	• ³	SF9FA
SLZ-M60FA				•			•	•	•	•	•	•	•	•	•	•	•	•	•	• ³	SF9FA
Urządzenia kanałowe																					
SEZ-M25DA			• ⁶		•		•	•	•	•	•	•	•	•	•	•	•	•	•	•	SA9CA-E
SEZ-M35DA			• ⁶		•		•	•	•	•	•	•	•	•	•	•	•	•	•	•	SA9CA-E
SEZ-M50DA			• ⁶		•		•	•	•	•	•	•	•	•	•	•	•	•	•	•	SA9CA-E
SEZ-M60DA			• ⁶		•		•	•	•	•	•	•	•	•	•	•	•	•	•	•	SA9CA-E
SEZ-M71DA			• ⁶		•		•	•	•	•	•	•	•	•	•	•	•	•	•	•	SA9CA-E

¹ MAC334IF-E wymagany

² Nie działa z pilotem na podczerwień

³ Nie można korzystać ze sterowania grupowego

⁴ MAC1300RC w opakowaniu po 15; MAC-286RH w opakowaniu po 10

⁵ 1300RC jest dostępny tylko w kolorze białym

⁶ Wymagany jest dodatkowy zestaw montażowy. Prosimy złożyć zapytanie

Opcje	Panele powietrzne		Osłony przeciwwiatrowe		Zestaw odpływu skroplin		Taca skroplin	
	MAC-889SG	MAC-886SG-E	PAC-SH95AG-E	PAC-SH95AG-E	PAC-SG61DS-E	PAC-SG61DS-E	PAC-SH-97DP-E	PAC-SH-97DP-E
Multi Split Inverter								
PUMY-P112				2 sztuki na jedno urządzenie zewnętrzne		•		•
PUMY-P125				2 sztuki na jedno urządzenie zewnętrzne		•		•
PUMY-P140				2 sztuki na jedno urządzenie zewnętrzne		•		•

Model	Opis	Cena netto (EUR)
PAR-CT01MAA-S	Pilot przewodowy, dotykowy ekran, kolor biały	255,-
PAR-CT01MAA-SB	Pilot przewodowy, dotykowy ekran, wbudowany Bluetooth, kolor biały	335,-
PAR-CT01MAA-PB	Pilot przewodowy, dotykowy ekran, wbudowany Bluetooth, kolor czarny	400,-
PAR-40MAA	Pilot przewodowy Deluxe	225,-
PAC-YT52CRA	Pilot przewodowy Kompakt	125,-
PAR-SL94B-E	Zestaw (nadajnik + odbiornik sygnału podczerwieni)	265,-
PAR-SA9CA-E	Odbiornik sygnału podczerwieni	145,-
PAR-SF9FA	Odbiornik sygnału podczerwieni	100,-
PAR-SL97A-E	Nadajnik sygnału podczerwieni Standard	270,-
PAR-SL100A-E	Nadajnik sygnału podczerwieni Deluxe	125,-
MAC-397IF	Interfejs do podłączenia pilotów przewodowych i zewnętrznego sygnału ON/OFF	170,-
MAC-334IF	Interfejs M-NET, ON/OFF i wejść/wyjść	175,-
MAC-567IF	Adapter MELCloud/Wi-Fi	105,-
PAC-SE41TS-E	Dodatkowy czujnik temperatury pomieszczenia	55,-
PAC-SE55RA-E	Adapter do zdalnego włączania/wyłączania	35,-
PAC-SF40RM-E	Adapter zdalnej kontroli pracy; sygnał impulsowy	175,-
PAC-SA88HA-E	Adapter zdalnego monitorowania pracy (Komunikaty wprowadzane są w postaci sygnału 12V DC)	45,-
ME-AC/KNX-1-V2	Interfejs KNX EIB	310,-
ME-AC-MBS-1	Interfejs ModBus	370,-
ME-AC-BAC-1	Interfejs BACnet	490,-
ME-AC-LON-1	Interfejs LON WORKS	480,-
A1M	Interfejs ModBus RTU oraz BACnet MS/TP	255,-
MAC-100FT-E*	Plasma-Quad-Connect	175,-
MAC-2360FT	Filtr oczyszczający powietrze z jonami srebra (filtr zamienny)	555,-
MAC-2370FT	Filtr oczyszczający powietrze z jonami srebra (filtr zamienny)	300,-
MAC-2390FT	Filtr oczyszczający powietrze z jonami srebra (filtr zamienny)	300,-
MAC-3010FT	Płazmowy filtr neutralizujący zapachy (filtr zamienny)	570,-
MAC-1300RC	Uchwyt na pilota bezprzewodowego do urządzeń ściennych (15 sztuk)	110,-
SLP-2FA	Standardowa maskownica	140,-
SLP-2FALM	Maskownica z pilotem bezprzewodowym i odbiornikiem sygnału podczerwieni	215,-
PAC-SF1ME-E	Czujnik 3D i-see	90,-
PAC-KE07DM-E	Pomkpa skroplin	235,-
PAC-SH95AG-E	Oslony przeciwwiatrowe do urządzeń PUMY-P	335,-
PAC-SG61DS-E	Zestawy odpływu skroplin do urządzeń PUMY-P	25,-
PAC-SH97DP-E	Taca skroplin do urządzeń PUMY-P	335,-

* Dostępne w drugiej połowie 2021

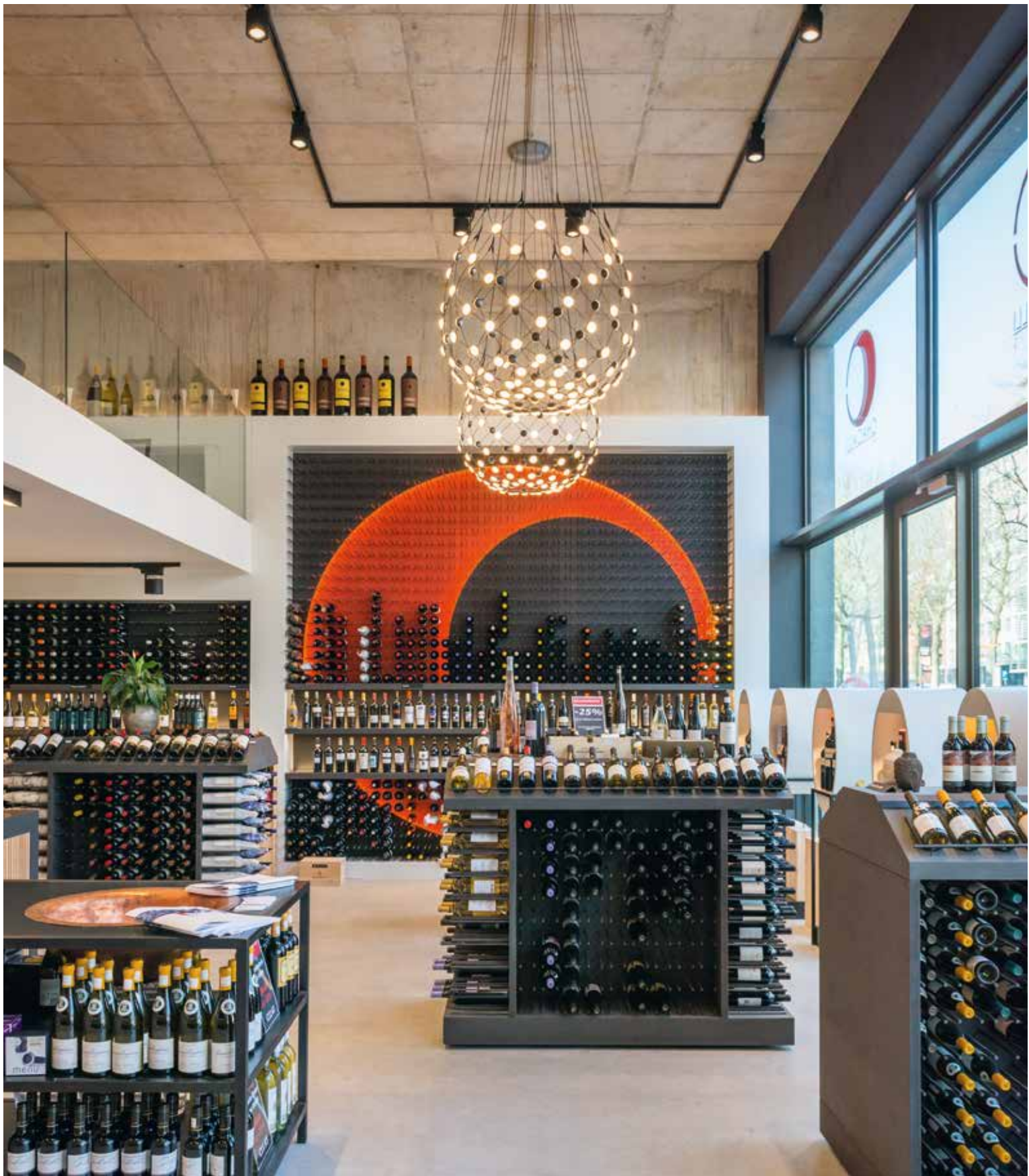

Mr. Slim

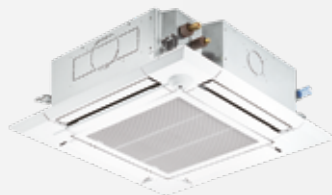

PLA-ZM



PUZ-ZM35/50VKA



PUZ-ZM60/71VHA



PUZ-ZM100-140VKA/YKA

Urządzenia kasetonowe 4-stronne Single Split/Power Inverter/Chłodzenie i grzanie

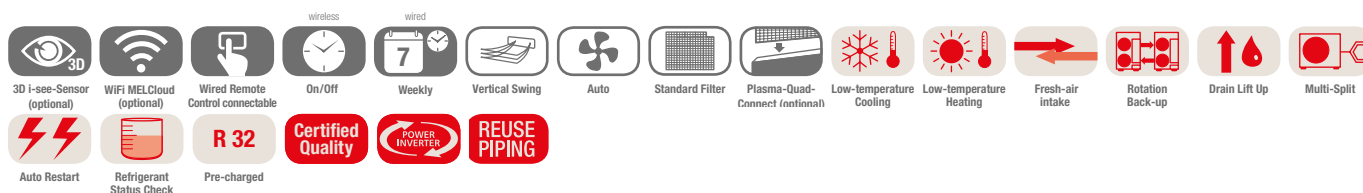

Urządzenia kasetonowe PLA-ZM, chłodzenie/grzanie, zestaw bez pilota

Oznaczenie urządzeń wewnętrznych	PLA-ZM35EA	PLA-ZM50EA	PLA-ZM60EA	PLA-ZM71EA	PLA-ZM100EA	PLA-ZM125EA	PLA-ZM140EA
Maskownica do pilota przewodowego	PLP-6EA	PLP-6EA	PLP-6EA	PLP-6EA	PLP-6EA	PLP-6EA	PLP-6EA
Maskownica z pilotem bezprzewodowym	PLP-6EALM	PLP-6EALM	PLP-6EALM	PLP-6EALM	PLP-6EALM	PLP-6EALM	PLP-6EALM
Oznaczenie urządzeń zewnętrznych	PUZ-ZM35VKA	PUZ-ZM50VKA	PUZ-ZM60VHA	PUZ-ZM71VHA	PUZ-ZM100YKA	PUZ-ZM125YKA	PUZ-ZM140YKA
Chłodzenie							
Moc chłodnicza (kW)	3,6 (1,6–4,5)	5,0 (2,3–5,6)	6,1 (2,7–6,5)	7,1 (3,3–8,1)	9,5 (4,9–11,4)	12,5 (5,5–14,0)	13,4 (6,2–15,0)
Pobór mocy (kW)	0,71	1,11	1,45	1,65	2,07	3,38	3,72
SEER	7,5	7,6	7,2	7,6	7,5	7,2	6,9
Klasa efektywności energetycznej	A++	A++	A++	A++	A++	–	–
Zakres zastosowania (°C)	–15~+46	–15~+46	–15~+46	–15~+46	–15~+46	–15~+46	–15~+46
Grzanie							
Moc grzewcza (kW)	4,1 (1,6–5,2)	6,0 (2,5–7,3)	7,0 (2,8–8,2)	8,0 (3,5–10,2)	11,2 (4,5–14,0)	14,0 (5,0–16,0)	16,0 (5,7–18,0)
Pobór mocy (kW)	0,82	1,36	1,71	1,82	2,60	3,67	4,31
SCOP	4,7	4,9	4,6	4,8	4,8	4,7	4,6
Klasa efektywności energetycznej	A++	A++	A++	A++	A++	–	–
Zakres zastosowania (°C)	–11~+21	–11~+21	–20~+21	–20~+21	–20~+21	–20~+21	–20~+21
Cena (EUR)	920,-	985,-	1005,-	1160,-	1475,-	1510,-	1640,-
	290,-	290,-	290,-	290,-	290,-	290,-	290,-
	470,-	470,-	470,-	470,-	470,-	470,-	470,-
	1960,-	2190,-	2670,-	2850,-	3800,-	4175,-	5155,-

Oznaczenie urządzeń wewnętrznych	PLA-ZM35EA	PLA-ZM50EA	PLA-ZM60EA	PLA-ZM71EA	PLA-ZM100EA	PLA-ZM125EA	PLA-ZM140EA
Wydatek powietrza (m³/h)	N/Ś1/Ś2/W	660/780/900/960	720/840/960/1080	720/840/960/1080	1020/1140/1260/1380	(1140)/(1320)/(1500)/(1680)	(1260)/(1440)/(1560)/(1740)/(1920)
Poziom hałasu (dB(A))	N/W	26/31	27/32	27/32	28/36	31/40	33/41
Wymiary (maskownica) (mm)**	Szer./Gł./Wys.	840 (950)/840 (950)/258 (40)	840 (950)/840 (950)/258 (40)	840 (950)/840 (950)/258 (40)	840 (950)/840 (950)/258 (40)	840 (950)/840 (950)/298 (40)	840 (950)/840 (950)/298 (40)
Masa (z maskownicą) (kg)		21 (26)	21 (26)	21 (26)	24 (29)	26 (31)	26 (31)
Oznaczenie urządzeń zewnętrznych	PUZ-ZM35VKA	PUZ-ZM50VKA	PUZ-ZM60VHA	PUZ-ZM71VHA	PUZ-ZM100YKA	PUZ-ZM125YKA	PUZ-ZM140YKA
Wydatek powietrza (m³/h)		2700	3300	3300	6600	7200	7200
Poziom hałasu przy chłodzeniu / grzaniu (dB(A))		44/46	44/46	47/49	47/49	49/51	50/52
Wymiary (mm)	Szer./Gł./Wys.	809/300/630	809/300/630	950/355/943	950/355/943	1.050/370/1.338	1.050/370/1.338
Masa (kg)		46	46	70	70	123	131
Parametry chłodnicze							
Całkowita długość instalacji chłodniczej (m)		50	50	55	55	100	100
Maks. różnica poziomów (m)		30	30	30	30	30	30
Typ / ilość (kg) / maks. ilość (kg) czynnika chłodniczego (kg)		R32/2,0/2,3	R32/2,0/2,3	R32/2,8/3,6	R32/2,8/3,6	R32/4,0/6,8	R32/4,0/6,8
GWP / ekwiwalent CO ₂ (t) / maks. ekwiwalent CO ₂ (t)		675/1,35/1,55	675/1,35/1,55	675/1,89/2,43	675/1,89/2,43	675/2,70/4,59	675/2,70/4,59
Ilość czynnika chłodniczego napełnianego fabrycznie na (m)		30	30	30	30	30	30
Przyłącza chłodnicze Ø (mm)	ciecz gaz	6 12	6 12	10 16	10 16	10 16	10 16
Parametry elektryczne							
Napięcie zasilania (V, faza, Hz)		220–240, 1, 50	220–240, 1, 50	220–240, 1, 50	220–240, 1, 50	380–415, 3+N, 50	380–415, 3+N, 50
Prąd pracy przy chłodzeniu / grzaniu (A)		3,17/3,53	4,8/5,85	5,66/6,77	6,7/7,46	3,08/3,74	4,91/5,36
Zalecana wielkość bezpiecznika (A)		16	16	25	25	16	16

* Maskownica PLP-6EA, zestaw bez pilota

** Widoczna wysokość maskownicy

Poziom hałasu wytwarzanego przez jednostkę wewnętrzną mierzony centralnie 1,5 m poniżej niej w trybie chłodzenia. Klasa efektywności energetycznej na skali od A+++ do D. Urządzenia zewnętrzne 100/125/140 są na zamówienie dostępne w wersji 1-fazowej 230 V.

Nasze urządzenia klimatyzacyjne i pompy ciepła zawierają fluorowane gazy cieplarniane R410A, R134a, R32. Więcej informacji znaleźć można w odpowiedniej instrukcji obsługi.



PUHZ-SHW112-140VHA-A / YHA-A



PLA-ZM

Urządzenia kasetonowe 4-stronne Single Split/Zubadan Inverter/Chłodzenie i grzanie

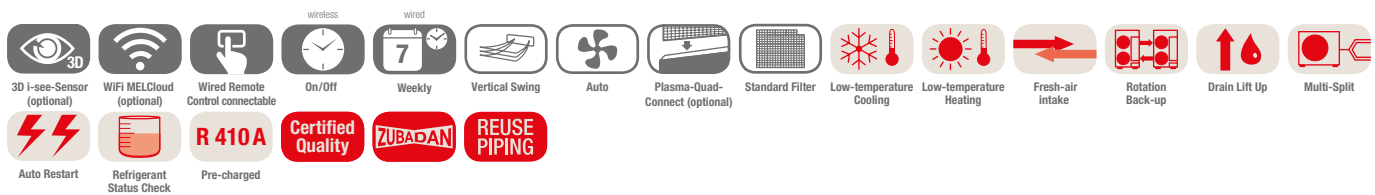

Urządzenie kasetonowe PLA-ZM, chłodzenie/grzanie, zestaw bez pilota

Oznaczenie urządzeń wewnętrznych	PLA-ZM100EA	PLA-ZM100EA	PLA-ZM125EA
Maskownica do pilota przewodowego	PLP-6EA	PLP-6EA	PLP-6EA
Maskownica z pilotem bezprzewodowym	PLP-6EALM	PLP-6EALM	PLP-6EALM
Oznaczenie urządzeń zewnętrznych	PUHZ-SHW112VHA-A	PUHZ-SHW112YHA-A	PUHZ-SHW140YHA-A
Chłodzenie			
Moc chłodnicza (kW)	10,0 (4,9–11,4)	10,0 (4,9–11,4)	12,5 (5,5–14,0)
Pobór mocy (kW)	2,786	2,786	4,449
SEER	5,5	5,5	5,1
Klasa efektywności energetycznej	A	A	–
Zakres zastosowania (°C)	–15~+46	–15~+46	–15~+46
Grzanie			
Moc grzewcza (kW)	11,2 (4,5–14,0)	11,2 (4,5–14,0)	14,0 (5,0–16,0)
Moc grzewcza do -15 °C	11,2	11,2	14,0
Pobór mocy (kW)	2,667	2,667	3,879
SCOP	4,0	4,0	3,5
Klasa efektywności energetycznej	A+	A+	–
Zakres zastosowania (°C)	–25~+21	–25~+21	–25~+21
Cena (EUR)			
	1475,-	1475,-	1510,-
	290,-	290,-	290,-
	470,-	470,-	470,-
	4805,-	5065,-	5595,-

Oznaczenie urządzeń wewnętrznych	PLA-ZM100EA	PLA-ZM100EA	PLA-ZM125EA
Wydatek powietrza (m³/h)	N/Ś1/Ś2/W	1140/1320/1500/1680	1140/1320/1500/1680
Poziom hałasu (dB(A))	N/W	31/40	31/40
Wymiary (maskownica) (mm)*	Szer./Gł./Wys.	840 (950)/840 (950)/298 (40)	840 (950)/840 (950)/298 (40)
Masa (z maskownicą) (kg)		26 (31)	26 (31)
Oznaczenie urządzeń zewnętrznych	PUHZ-SHW112VHA-A	PUHZ-SHW112YHA-A	PUHZ-SHW140YHA-A
Wydatek powietrza (m³/h)		6000	6000
Poziom hałasu przy chłodzeniu / grzaniu (dB(A))		51/52	51/52
Wymiary (mm)	Szer./Gł./Wys.	950/330/1.350	950/330/1.350
Masa (kg)		120	134
Parametry chłodnicze			
Całkowita długość instalacji chłodniczej (m)		75	75
Maks. różnica poziomów (m)		30	30
Typ / ilość (kg) / maks. ilość (kg) czynnika chłodniczego (kg)		R410A/5,5/7,9	R410A/5,5/7,9
GWP / ekwiwalent CO ₂ (t) / maks. ekwiwalent CO ₂ (t)		2088/11,49/16,51	2088/11,49/16,51
Ilość czynnika chłodniczego napełnianego fabrycznie na (m)		30	30
Przyłącza chłodnicze Ø (mm)	ciecz	10	10
	gaz	16	16
Parametry elektryczne			
Napięcie zasilania (V, faza, Hz)		230, 1, 50	380–415, 3+N, 50
Prąd pracy przy chłodzeniu / grzaniu (A)		11,1/11,28	3,69/3,74
Zalecana wielkość bezpiecznika (A)		40	16

* Widoczna wysokość maskownicy

** Maskownica PLP-6EA, zestaw bez pilota

Poziom hałasu wytwarzanego przez jednostkę wewnętrzną mierzony 1,5 m poniżej niej
Klasa efektywności energetycznej na skali od A+++ do D

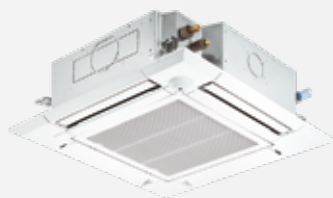

PLA-M

SUZ-M35VA

SUZ-M50VA

SUZ-M60/71VA

SUZ-M100-140VKA/YKA

Urządzenia kasetonowe 4-stronne Single Split/Standard Inverter/Chłodzenie i grzanie

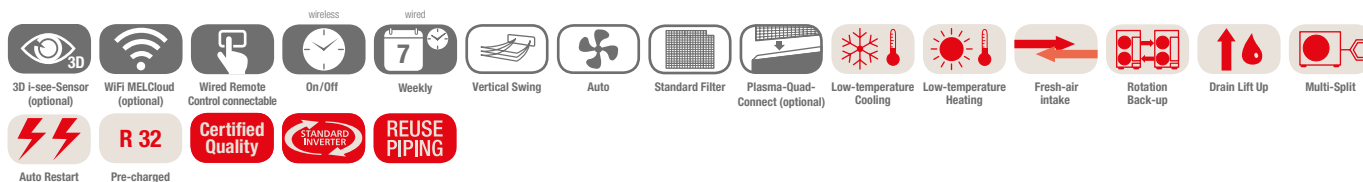

Urządzenie kasetonowe PLA-M, chłodzenie/grzanie, zestaw bez pilota

Oznaczenie urządzeń wewnętrznych	PLA-M35EA	PLA-M50EA	PLA-M60EA	PLA-M71EA	PLA-M100EA	PLA-M125EA	PLA-M140EA	
Maskownica do pilota przewodowego	PLP-6EA	PLP-6EA	PLP-6EA	PLP-6EA	PLP-6EA	PLP-6EA	PLP-6EA	
Maskownica z pilotem bezprzewodowym	PLP-6EALM	PLP-6EALM	PLP-6EALM	PLP-6EALM	PLP-6EALM	PLP-6EALM	PLP-6EALM	
Oznaczenie urządzeń zewnętrznych 230 V	SUZ-M35VA	SUZ-M50VA	SUZ-M60VA	SUZ-M71VA	PUZ-M100VKA	PUZ-M125VKA	PUZ-M140VKA	
Oznaczenie urządzeń zewnętrznych 400 V	-	-	-	-	PUZ-M100YKA	PUZ-M125YKA	PUZ-M140YKA	
Chłodzenie	Moc chłodnicza (kW)	3,6 (0,8-3,9)	5,5 (1,2-5,6)	6,1 (1,6-6,3)	7,1 (2,2-8,1)	9,5 (4,0-10,6)	12,1 (5,8-13,0)	13,4 (5,8-14,1)
	Pobór mocy (kW)	0,90	1,61	1,840	1,91	2,71	4,01	4,96
	SEER	7,4	6,7	6,6	7,5	7,0	-	-
	Klasa efektywności energetycznej	A++	A++	A++	A++	A++	-	-
	Zakres zastosowania (°C)	-10 ~ +46	-15 ~ +46	-15 ~ +46	-15 ~ +46	-15 ~ +46	-15 ~ +46	-15 ~ +46
Grzanie	Moc grzewcza (kW)	4,1 (1,0-5,0)	6,0 (1,5-7,2)	7,0 (1,6-8,0)	8,0 (2,0-10,2)	11,2 (2,8-12,5)	13,5 (4,1-15,0)	15 (4,2-15,8)
	Pobór mocy (kW)	0,97	1,73	1,84	2,21	3,01	3,63	4,39
	SCOP	4,7	4,1	4,4	4,5	4,6	-	-
	Klasa efektywności energetycznej	A+	A+	A+	A++	A++	-	-
	Zakres zastosowania (°C)	-10 ~ +24	-10 ~ +24	-10 ~ +24	-10 ~ +24	-15 ~ +21	-15 ~ +21	-15 ~ +21
Cena (EUR)		870,-	930,-	995,-	1105,-	1175,-	1390,-	1590,-
		290,-	290,-	290,-	290,-	290,-	290,-	290,-
		470,-	470,-	470,-	470,-	470,-	470,-	470,-
		1005,-	1280,-	1355,-	1515,-	2515,-	2825,-	3095,-
						2660,-	2975,-	3330,-

Oznaczenie urządzeń wewnętrznych	PLA-M35EA	PLA-M50EA	PLA-M60EA	PLA-M71EA	PLA-M100EA	PLA-M125EA	PLA-M140EA
Wydatek powietrza (m³/h)	N/Ś1/Ś2/W 660/780/900/ 960	720/840/960/ 1080	720/840/960/ 1080	840/1020/1140/ 1260	1140/1380/1560/ 1740	1260/1500/1680/ 1860	1440/1560/1740/ 1920
Poziom hałas N/Ś1/Ś2/W (dB(A))	26/28/29/31	27/29/31/32	27/29/31/32	28/30/32/34	31/34/37/40	33/37/41/44	36/39/42/44
Wymiary (maskownica) (mm)*	Szer./Gł./Wys. 840 (950)/840 (950)/258 (40)	840 (950)/840 (950)/258 (40)	840 (950)/840 (950)/258 (40)	840 (950)/840 (950)/258 (40)	840 (950)/840 (950)/298 (40)	840 (950)/840 (950)/298 (40)	840 (950)/840 (950)/298 (40)
Masa (z maskownicą) (kg)	19 (24)	19 (24)	21 (26)	21 (26)	24 (29)	26 (31)	26 (31)
Oznaczenie urządzeń zewnętrznych	SUZ-M35VA	SUZ-M50VA	SUZ-M60VA	SUZ-M71VA	PUZ-M100VKA/YKA	PUZ-M125VKA/YKA	PUZ-M140VKA/YKA
Wydatek powietrza chłodzenie / grzanie (m³/h)	2058/1962	2748/2622	3006/3006	3006/3006	4740/4740	5160/5520	5160/5520
Poziom hałas przy chłodzeniu / grzaniu (dB(A))	48/48	48/49	49/51	49/51	51/54	54/56	55/57
Wymiary (mm)	Szer./Gł./Wys. 800/285/550	800/285/714	840/330/880	840/330/880	1.050/330/981	1.050/330/981	1.050/330/981
Masa 230/400 V (kg)	35/-	41/-	54/-	55/-	76/78	84/85	84/85
Parametry chłodnicze							
Całkowita długość instalacji chłodniczej (m)	20	30	30	30	55	65	65
Maks. różnica poziomów (m)	12	30	30	30	30	30	30
Typ / ilość (kg) / maks. ilość (kg) czynnika chłodniczego (kg)	R32/0,90/1,16	R32/1,20/1,66	R32/1,25/1,71	R32/1,45/2,37	R32/3,10/4,10	R32/3,60/5,00	R32/3,60/5,00
GWP / ekwiwalent CO ₂ (t) / maks. ekwiwalent CO ₂ (t)	675/0,61/0,78	675/0,81/1,12	675/0,84/1,15	675/0,98/1,60	675/2,09/2,77	675/2,43/3,38	675/2,43/3,38
Ilość czynnika chłodniczego napełnianego fabrycznie na (m)	7	7	7	7	30	30	30
Przyłącza chłodnicze Ø (mm)	cięż 6 gaz 10	6 12	6 16	10 16	10 16	10 16	10 16
Parametry elektryczne							
Napięcie zasilania 230 V (V, faza, Hz)	220-240, 1, 50	220-240, 1, 50	220-240, 1, 50	220-240, 1, 50	220-240, 1, 50	220-240, 1, 50	220-240, 1, 50
Napięcie zasilania 400 V (V, faza, Hz)	-	-	-	-	380-415, 3+N, 50	380-415, 3+N, 50	380-415, 3+N, 50
Prąd pracy 230 V przy chłodzeniu / grzaniu (A)	4,77/4,97	7,0/6,6	8,71/10,11	10,81/10,41	12,26/12,62	17,37/16,74	22,48/21,31
Prąd pracy 400 V przy chłodzeniu / grzaniu (A)	-	-	-	-	4,78/5,05	6,18/6,09	7,92/7,58
Zalecana wielkość bezpiecznika 230 V (A)	10	20	20	20	32	32	40
Zalecana wielkość bezpiecznika 400 V (A)	-	-	-	-	16	16	16

* Widoczna wysokość maskownicy

** Maskownica PLP-6EA, zestaw bez pilota

Klasa efektywności energetycznej na skali od A+++ do D

Poziom hałas wytwarzanego przez jednostkę wewnętrzną mierzony centralnie 1,5 m poniżej niej

Nasze urządzenia klimatyzacyjne i pompy ciepła zawierają fluorowane gazy cieplarniane R410A, R134a, R32.
Więcej informacji znaleźć można w odpowiedniej instrukcji obsługi.



PUZ-ZM100 - 140VKA/YKA



PUZ-ZM60/71VHA



PUZ-ZM35/50VKA



R32

PCA-M35 - 140KA

Urządzenia podstropowe Single Split/Power Inverter/Chłodzenie i grzanie

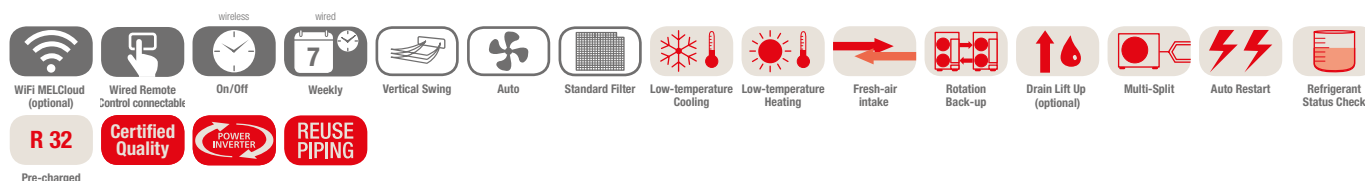

Jednostki podstropowe PCA-M, chłodzenie/grzanie, zestaw bez pilota

Oznaczenie urządzeń wewnętrznych	PCA-M35KA	PCA-M50KA	PCA-M60KA	PCA-M71KA	PCA-M100KA	PCA-M125KA	PCA-M140KA
Oznaczenie urządzeń zewnętrznych	PUZ-ZM35VKA	PUZ-ZM50VKA	PUZ-ZM60VHA	PUZ-ZM71VHA	PUZ-ZM100YKA	PUZ-ZM125YKA	PUZ-ZM140YKA
Chłodzenie	Moc chłodnicza (kW)	3,6 (1,6–4,5)	5,0 (2,3–5,6)	6,1 (2,7–6,7)	7,1 (3,3–8,1)	9,5 (4,9–11,4)	12,5 (5,5–14,0)
	Pobór mocy (kW)	0,83	1,25	1,52	1,83	2,32	3,85
	SEER	6,4	6,7	6,5	6,7	6,3	6,1
	Klasa efektywności energetycznej	A++	A++	A++	A++	A++	–
	Zakres zastosowania (°C)	–15~+46	–15~+46	–15~+46	–15~+46	–15~+46	–15~+46
Grzanie	Moc grzewcza (kW)	4,1 (1,6–5,2)	5,5 (2,5–6,6)	7,0 (2,8–8,2)	8,0 (3,5–10,2)	11,2 (4,5–14,0)	14,0 (5,0–16,0)
	Pobór mocy (kW)	1,02	1,36	1,75	2,16	3,02	3,95
	SCOP	4,0	4,2	4,1	4,2	4,3	4,3
	Klasa efektywności energetycznej	A+	A+	A+	A+	A+	–
	Zakres zastosowania (°C)	–11~+21	–11~+21	–20~+21	–20~+21	–20~+21	–20~+21
Cena (EUR)		985,-	1105,-	1165,-	1395,-	1490,-	1680,-
		1960,-	2190,-	2670,-	2850,-	3800,-	4175,-

Oznaczenie urządzeń wewnętrznych	PCA-M35KA	PCA-M50KA	PCA-M60KA	PCA-M71KA	PCA-M100KA	PCA-M125KA	PCA-M140KA	
Wydatek powietrza (m³/h)	N / Ś1 / Ś2 / W	600 / 660 / 720 / 840	600 / 660 / 780 / 900	(900) / (960) / (1020) / (1140)	(960) / (1020) / (1080) / (1200)	(1320) / (1440) / (1560) / (1680)	(1380) / (1500) / (1620) / (1740)	(1440) / (1560) / (1750) / (1920)
Poziom hałasu (dB(A))	N / W	31 / 39	32 / 40	33 / 40	35 / 41	37 / 43	39 / 45	41 / 48
Wymiary (mm)	Szer. / Gł. / Wys.	960 / 680 / 230	960 / 680 / 230	1.280 / 680 / 230	1.280 / 680 / 230	1.600 / 680 / 230	1.600 / 680 / 230	1.600 / 680 / 230
Masa (kg)		25	26	32	32	37	38	40
Oznaczenie urządzeń zewnętrznych	PUZ-ZM35VKA	PUZ-ZM50VKA	PUZ-ZM60VHA	PUZ-ZM71VHA	PUZ-ZM100YKA	PUZ-ZM125YKA	PUZ-ZM140YKA	
Wydatek powietrza (m³/h)		2700	2700	3300	3300	6600	7200	7200
Poziom hałasu przy chłodzeniu / grzaniu (dB(A))		44 / 46	44 / 46	47 / 49	47 / 49	49 / 51	50 / 52	50 / 52
Wymiary (mm)	Szer. / Gł. / Wys.	809 / 300 / 630	809 / 300 / 630	950 / 355 / 943	950 / 355 / 943	1.050 / 370 / 1.338	1.050 / 370 / 1.338	1.050 / 370 / 1.338
Masa (kg)		46	46	70	70	123	125	131
Parametry chłodnicze								
Całkowita długość instalacji chłodniczej (m)		50	50	55	55	100	100	100
Maks. różnica poziomów (m)		30	30	30	30	30	30	30
Typ / ilość (kg) / maks. ilość (kg) czynnika chłodniczego (kg)		R32 / 2,0 / 2,3	R32 / 2,0 / 2,3	R32 / 2,8 / 3,6	R32 / 2,8 / 3,6	R32 / 4,0 / 6,8	R32 / 4,0 / 6,8	R32 / 4,0 / 6,8
GWP / ekwiwalent CO₂ (t) / maks. ekwiwalent CO₂ (t)		675 / 1,35 / 1,55	675 / 1,35 / 1,55	675 / 1,89 / 2,43	675 / 1,89 / 2,43	675 / 2,70 / 4,59	675 / 2,70 / 4,59	675 / 2,70 / 4,59
Ilość czynnika chłodniczego napełnianego fabrycznie na (m)		30	30	30	30	30	30	30
Przyłącza chłodnicze Ø (mm)	ciecz	6	6	10	10	10	10	10
	gaz	12	12	16	16	16	16	16
Parametry elektryczne								
Napięcie zasilania (V, faza, Hz)		220–240, 1, 50	220–240, 1, 50	220–240, 1, 50	220–240, 1, 50	380–415, 3+N, 50	380–415, 3+N, 50	380–415, 3+N, 50
Prąd pracy przy chłodzeniu / grzaniu (A)		3,17 / 3,53	4,8 / 5,85	5,66 / 6,77	6,7 / 7,46	3,08 / 3,74	4,91 / 5,36	5,34 / 6,27
Zalecana wielkość bezpiecznika (A)		16	16	25	25	16	16	16

Poziom hałasu jednostki wewnętrznej mierzony 1 m przed jednostką i 1 m poniżej jednostki
Urządzenia zewnętrzne 100/125/140 są na zamówienie dostępne w wersji 1-fazowej 230 V.
Klasa efektywności energetycznej na skali od A+++ do D



PCA-M

SUZ-M35VA

SUZ-M50VA

SUZ-M60/71VA

PUZ-M100-140VKA/YKA

Urządzenia podstropowe Single Split/Standard Inverter/Chłodzenie i grzanie

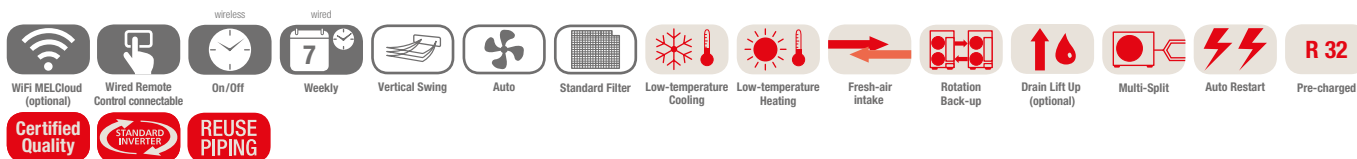

Jednostki podstropowe PCA-M, chłodzenie/grzanie, zestaw bez pilota

Oznaczenie urządzeń wewnętrznych	PCA-M35KA	PCA-M50KA	PCA-M60KA	PCA-M71KA	PCA-M100KA	PCA-M125KA	PCA-M140KA	
Oznaczenie urządzeń zewnętrznych 230 V	SUZ-M35VA	SUZ-M50VA	SUZ-M60VA	SUZ-M71VA	PUZ-M100VKA	PUZ-M125VKA	PUZ-M140VKA	
Oznaczenie urządzeń zewnętrznych 400 V	-	-	-	-	PUZ-M100YKA	PUZ-M125YKA	PUZ-M140YKA	
Chłodzenie	Moc chłodnicza (kW)	3,6 (0,8–3,9)	5,0 (1,5–5,6)	6,1 (1,6–6,3)	7,1 (2,2–8,1)	9,5 (4,0–10,6)	12,1 (5,7–13,0)	13,4 (5,7–14,1)
	Pobór mocy (kW)	0,90	1,51	1,64	1,97	2,94	4,01	5,36
	SEER	6,3	6,0	6,4	6,5	6,0	-	-
	Klasa efektywności energetycznej	A++	A+	A++	A++	A+	-	-
	Zakres zastosowania (°C)	-10~+46	-15~+46	-15~+46	-15~+46	-15~+46	-15~+46	-15~+46
Grzanie	Moc grzewcza (kW)	4,1 (1,0–5,0)	6,0 (1,5–7,2)	7,0 (1,6–8,0)	8,0 (2,0–10,2)	11,2 (2,8–12,5)	13,5 (4,1–15,0)	15,0 (4,2–15,8)
	Pobór mocy (kW)	1,02	1,61	1,75	2,21	3,28	3,95	4,28
	SCOP	4,0	4,1	4,1	4,1	4,1	-	-
	Klasa efektywności energetycznej	A+	A+	A+	A+	A+	-	-
	Zakres zastosowania (°C)	-10~+24	-10~+24	-10~+24	-10~+24	-15~+21	-15~+21	-15~+21
Cena (EUR)	985,-	1105,-	1165,-	1395,-	1490,-	1680,-	1915,-	
	1005,-	1280,-	1355,-	1515,-	2515,-	2825,-	3095,-	
					2660,-	2975,-	3330,-	

Oznaczenie urządzeń wewnętrznych	PCA-M35KA	PCA-M50KA	PCA-M60KA	PCA-M71KA	PCA-M100KA	PCA-M125KA	PCA-M140KA
Wydatek powietrza (m³/h)	N/Ś1/Ś2/W 600/660/720/ 840	600/660/780/ 900	900/960/1020/ 1140	960/1020/1080/ 1200	1320/1440/1560/ 1680	1380/1500/1620/ 1740	1440/1560/1740/ 1920
Poziom hałasu N/Ś1/Ś2/W (dB(A))	31/33/36/39	32/34/37/40	33/35/37/40	35/37/39/41	37/39/41/43	39/41/43/45	41/43/45/48
Wymiary (mm)	Szer./Gł./Wys. 960/680/230	960/680/230	1.280/680/230	1.280/680/230	1.600/680/230	1.600/680/230	1.600/680/230
Masa (kg)	25	26	32	32	37	38	40
Oznaczenie urządzeń zewnętrznych	SUZ-M35VA	SUZ-M50VA	SUZ-M60VA	SUZ-M71VA	PUZ-M100VKA/YKA	PUZ-M125VKA/YKA	PUZ-M140VKA/YKA
Wydatek powietrza chłodzenie / grzanie (m³/h)	2058/1962	2748/2622	3006/3006	3006/3006	4740/4740	5160/5520	5160/5520
Poziom hałasu przy chłodzeniu / grzaniu (dB(A))	48/48	48/49	49/51	49/51	51/54	54/56	55/57
Wymiary (mm)	Szer./Gł./Wys. 800/285/550	800/285/714	840/330/880	840/330/880	1.050/330/981	1.050/330/981	1.050/330/981
Masa 230/400 V (kg)	35/-	41/-	54/-	55/-	76/78	84/85	84/85
Parametry chłodnicze							
Całkowita długość instalacji chłodniczej (m)	20	30	30	30	55	65	65
Maks. różnica poziomów (m)	12	30	30	30	30	30	30
Typ / ilość (kg) / maks. ilość (kg) czynnika chłodniczego (kg)	R32/0,90/1,16	R32/1,20/1,66	R32/1,25/1,71	R32/1,45/2,37	R32/3,10/4,10	R32/3,60/5,00	R32/3,60/5,00
GWP / ekwiwalent CO₂ (t) / maks. ekwiwalent CO₂ (t)	675/0,61/0,78	675/0,81/1,12	675/0,84/1,15	675/0,98/1,60	675/2,09/2,77	675/2,43/3,38	675/2,43/3,38
Ilość czynnika chłodniczego napełnianego fabrycznie na (m)	7	7	7	7	30	30	30
Przyłącza chłodnicze Ø (mm)	ciecz	6	6	6	10	10	10
	gaz	10	12	16	16	16	16
Parametry elektryczne							
Napięcie zasilania 230 V (V, faza, Hz)	220–240, 1, 50	220–240, 1, 50	220–240, 1, 50	220–240, 1, 50	220–240, 1, 50	220–240, 1, 50	220–240, 1, 50
Napięcie zasilania 400 V (V, faza, Hz)	-	-	-	-	380–415, 3+N, 50	380–415, 3+N, 50	380–415, 3+N, 50
Prąd pracy 230 V przy chłodzeniu / grzaniu (A)	4,77/4,97	7,0/6,6	8,71/10,11	10,81/10,41	12,26/12,62	17,37/16,74	22,48/21,31
Prąd pracy 400 V przy chłodzeniu / grzaniu (A)	-	-	-	-	4,78/5,05	6,18/6,09	7,92/7,58
Zalecana wielkość bezpiecznika 230 V (A)	10	20	20	20	32	32	40
Zalecana wielkość bezpiecznika 400 V (A)	-	-	-	-	16	16	16

Poziom hałasu jednostki wewnętrznej mierzony 1 m przed jednostką i 1 m poniżej jednostki
Klasa efektywności energetycznej na skali od A+++ do D

Nasze urządzenia klimatyzacyjne i pompy ciepła zawierają fluorowane gazy cieplarniane R410A, R134a, R32.
Więcej informacji znaleźć można w odpowiedniej instrukcji obsługi.



PUZ-ZM71VHA



PCA-M71HA

R32

Urządzenie podstropowe ze stali nierdzewnej Single Split/Power Inverter/Chłodzenie i grzanie

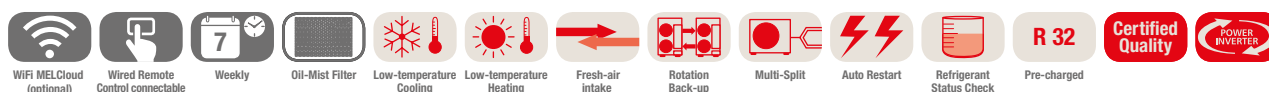

Urządzenia podstropowe ze stali nierdzewnej PCA-M,
chłodzenie/grzanie, zestaw bez pilota

Oznaczenie urządzeń wewnętrznych	PCA-M71HA	
Oznaczenie urządzeń zewnętrznych	PUZ-ZM71VHA	
Chłodzenie	Moc chłodnicza (kW)	7,1 (3,3–8,1)
	Pobór mocy (kW)	2,02
	SEER	5,6
	Klasa efektywności energetycznej	A+
	Zakres zastosowania (°C)	–15~+46
Grzanie	Moc grzewcza (kW)	7,6 (3,5–10,2)
	Pobór mocy (kW)	2,17
	SCOP	3,9
	Klasa efektywności energetycznej	A
	Zakres zastosowania (°C)	–20~+21
Cena (EUR)		2070,-
		2850,-

Oznaczenie urządzeń wewnętrznych	PCA-M71HA
Wydatek powietrza (m³/h)	N / Ś1 / Ś2 / W 900 – 1080
Poziom hałasu (dB(A))	N / W 37 / 39
Wymiary (mm)	Szer. / Gł. / Wys. 1.136 / 650 / 280
Masa (kg)	42
Oznaczenie urządzeń zewnętrznych	PUZ-ZM71VHA
Wydatek powietrza (m³/h)	3300
Poziom hałasu przy chłodzeniu / grzaniu (dB(A))	47 / 49
Wymiary (mm)	Szer. / Gł. / Wys. 950 / 330 (+25) / 943
Masa (kg)	70
Parametry chłodnicze	
Całkowita długość instalacji chłodniczej (m)	55
Maks. różnica poziomów (m)	30
Typ / ilość (kg) / maks. ilość (kg) czynnika chłodniczego (kg)	R32 / 2,8 / 3,6
GWP / ekwiwalent CO ₂ (t) / maks. ekwiwalent CO ₂ (t)	675 / 1,89 / 2,43
Ilość czynnika chłodniczego napełnianego fabrycznie na (m)	30
Przyłącza chłodnicze Ø (mm)	ciecz 10 gaz 16
Parametry elektryczne	
Napięcie zasilania (V, faza, Hz)	220 – 240, 1, 50
Prąd pracy przy chłodzeniu / grzaniu (A)	7,63 / 8,65
Zalecana wielkość bezpiecznika (A)	25

Poziom hałasu jednostki wewnętrznej mierzony 1 m przed jednostką i 1 m poniżej jednostki
Klasa efektywności energetycznej na skali od A+++ do D



R32

PKA-M35/50LAL

PKA-M60-100KAL

PAR-SL97A-E

PUZ-ZM35/50VKA

PUZ-ZM60/71VHA

PUZ-ZM100VKA/YKA

Urządzenia ściennie Single Split/Power Inverter/Chłodzenie i grzanie

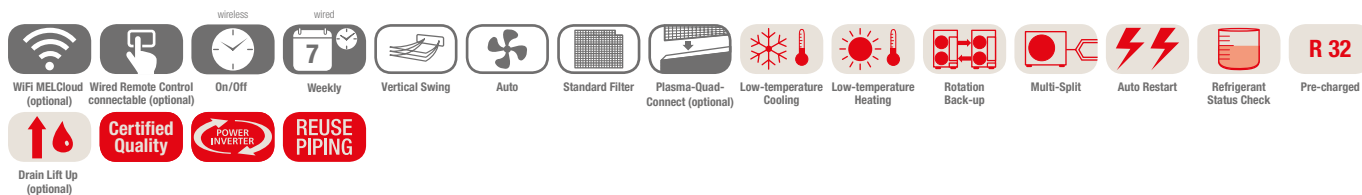

Jednostki ściennie PKA-M, chłodzenie/grzanie, pilot na podczerwień w standardzie

Oznaczenie urządzeń wewnętrznych	PKA-M35LAL	PKA-M50LAL	PKA-M60KAL	PKA-M71KAL	PKA-M100KAL
Oznaczenie urządzeń zewnętrznych	PUZ-ZM35VKA	PUZ-ZM50VKA	PUZ-ZM60VHA	PUZ-ZM71VHA	PUZ-ZM100YKA
Chłodzenie					
Moc chłodnicza (kW)	3,6 (1,6-4,5)	4,6 (2,3-5,6)	6,1 (2,7-6,7)	7,1 (3,3-8,1)	9,5 (4,9-11,4)
Pobór mocy (kW)	0,87	1,24	1,56	1,86	2,41
SEER	6,3	6,4	6,8	6,8	6,4
Klasa efektywności energetycznej	A++	A++	A++	A++	A++
Zakres zastosowania (°C)	-15~+46	-15~+46	-15~+46	-15~+46	-15~+46
Grzanie					
Moc grzewcza (kW)	4,1 (1,6-5,2)	5,0 (2,5-7,3)	7,0 (2,8-8,2)	8,0 (3,5-10,2)	11,2 (4,5-14,0)
Pobór mocy (kW)	1,04	1,35	1,73	2,12	3,10
SCOP	4,0	4,1	4,2	4,3	4,4
Klasa efektywności energetycznej	A+	A+	A+	A+	A+
Zakres zastosowania (°C)	-11~+21	-11~+21	-20~+21	-20~+21	-20~+21
Cena (EUR)	885,- 1960,-	945,- 2190,-	1085,- 2670,-	1355,- 2850,-	1440,- 3800,-

Oznaczenie urządzeń wewnętrznych	PKA-M35LAL	PKA-M50LAL	PKA-M60KAL	PKA-M71KAL	PKA-M100KAL	
Wydatek powietrza (m³/h)	N / Ś1 / Ś2 / W	540 / 630 / 720	540 / 630 / 720	1080 / 1200 / 1320	1080 / 1200 / 1320	1200 / 1380 / 1560
Poziom hałasu (dB(A))	N / W	36 / 43	36 / 43	39 / 45	39 / 45	41 / 49
Wymiary (mm)	Szer. / Gł. / Wys.	898 / 249 / 295	898 / 249 / 295	1.170 / 295 / 365	1.170 / 295 / 365	1.170 / 295 / 365
Masa (kg)		13	13	21	21	21
Oznaczenie urządzeń zewnętrznych	PUZ-ZM35VKA	PUZ-ZM50VKA	PUZ-ZM60VHA	PUZ-ZM71VHA	PUZ-ZM100YKA	
Wydatek powietrza (m³/h)		2700	2700	3300	3300	6600
Poziom hałasu przy chłodzeniu / grzaniu (dB(A))		44 / 46	44 / 46	47 / 49	47 / 49	49 / 51
Wymiary (mm)	Szer. / Gł. / Wys.	809 / 300 / 630	809 / 300 / 630	950 / 355 / 943	950 / 355 / 943	1.050 / 370 / 1.338
Masa (kg)		46	46	70	70	123
Parametry chłodnicze						
Całkowita długość instalacji chłodniczej (m)		50	50	55	55	100
Maks. różnica poziomów (m)		30	30	30	30	30
Typ / ilość (kg) / maks. ilość (kg) czynnika chłodniczego (kg)		R32 / 2,0 / 2,3	R32 / 2,0 / 2,3	R32 / 2,8 / 3,6	R32 / 2,8 / 3,6	R32 / 4,0 / 6,8
GWP / ekwiwalent CO ₂ (t) / maks. ekwiwalent CO ₂ (t)		675 / 1,35 / 1,55	675 / 1,35 / 1,55	675 / 1,89 / 2,43	675 / 1,89 / 2,43	675 / 2,70 / 4,59
Ilość czynnika chłodniczego napełnianego fabrycznie na (m)		30	30	30	30	30
Przyłącza chłodnicze Ø (mm)		6	6	10	10	10
	ciecz					
	gaz	12	12	16	16	16
Parametry elektryczne						
Napięcie zasilania (V, faza, Hz)		220-240, 1, 50	220-240, 1, 50	220-240, 1, 50	220-240, 1, 50	380-415, 3+N, 50
Prąd pracy przy chłodzeniu / grzaniu (A)		3,17 / 3,53	4,8 / 5,85	5,66 / 6,77	6,7 / 7,46	3,08 / 3,74
Zalecana wielkość bezpiecznika (A)		16	16	25	25	16

Poziom hałasu jednostki wewnętrznej mierzony 1 m przed jednostką i 1 m poniżej jednostki
Urządzenia zewnętrzne 100/125/140 są na zamówienie dostępne w wersji 1-fazowej 230 V.
Klasa efektywności energetycznej na skali od A+++ do D



PUAH-SHW112VHA-A/YHA-A



PKA-M KAL



PAR-SL97A-E

Urządzenia ściennie Single Split/Zubadan Inverter/Chłodzenie i grzanie

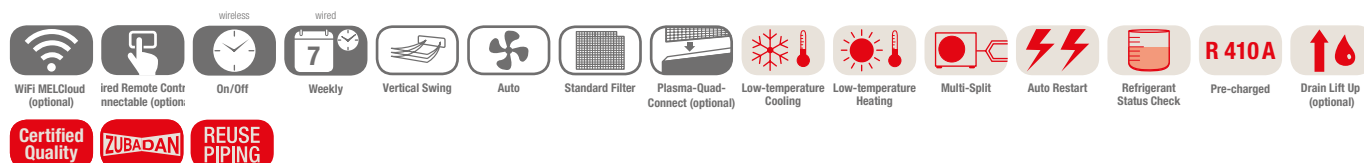

Jednostki ściennie PKA-M, chłodzenie/grzanie, pilot na podczerwień w standardzie

Oznaczenie urządzeń wewnętrznych	PKA-M100KAL	PKA-M100KAL	
Oznaczenie urządzeń zewnętrznych	PUAH-SHW112VHA-A	PUAH-SHW112YHA-A	
Chłodzenie	Moc chłodnicza (kW)	10,0 (4,9–11,4)	10,0 (4,9–11,4)
	Pobór mocy (kW)	2,924	2,924
	SEER	5,3	5,3
	Klasa efektywności energetycznej	A	A
	Zakres zastosowania (°C)	–15~+46	–15~+46
Grzanie	Moc grzewcza (kW)	11,2 (4,5–14,0)	11,2 (4,5–14,0)
	Moc grzewcza do -15 °C	11,2 (4,5–14,0)	11,2 (4,5–14,0)
	Pobór mocy (kW)	3,103	3,103
	SCOP	3,8	3,8
	Klasa efektywności energetycznej	A	A
	Zakres zastosowania (°C)	–25~+21	–25~+21
Cena (EUR)		1440,-	1440,-
		4805,-	5065,-

Oznaczenie urządzeń wewnętrznych	PKA-M100KAL	PKA-M100KAL
Wydatek powietrza (m³/h)	N/S/W	1200/1380/1560
Poziom hałasu (dB(A))	N/W	41/49
Wymiary (mm)	Szer./Gł./Wys.	1.170/295/365
Masa (kg)		21
Oznaczenie urządzeń zewnętrznych	PUAH-SHW112VHA-A	PUAH-SHW112YHA-A
Wydatek powietrza (m³/h)		6000
Poziom hałasu przy chłodzeniu/grzaniu (dB(A))		51/52
Wymiary (mm)	Szer./Gł./Wys.	950/330/1.350
Masa (kg)		120
Parametry chłodnicze		
Całkowita długość instalacji chłodniczej (m)		75
Maks. różnica poziomów (m)		30
Typ/ilość (kg)/maks. ilość (kg) czynnika chłodniczego (kg)		R410A/5,5/7,9
GWP/ekwiwalent CO ₂ (t)/maks. ekwiwalent CO ₂ (t)		2088/11,49/16,51
Ilość czynnika chłodniczego napełnianego fabrycznie na (m)		30
Przyłącza chłodnicze Ø (mm)	ciecz	10
	gaz	16
Parametry elektryczne		
Napięcie zasilania (V, faza, Hz)		230, 1, 50
Prąd pracy przy chłodzeniu/grzaniu (A)		380–415, 3+N, 50
Zalecana wielkość bezpiecznika (A)		11,1/11,28
		3,69/3,74
		40
		16

Poziom hałasu jednostki wewnętrznej mierzony 1 m przed jednostką i 1 m poniżej jednostki
Klasa efektywności energetycznej na skali od A+++ do D



R32

PKA-M KAL

PAR-SL97A-E

PUZ-M100VKA / YKA

Urządzenia ściennie Single Split / Standard Inverter / Chłodzenie i grzanie

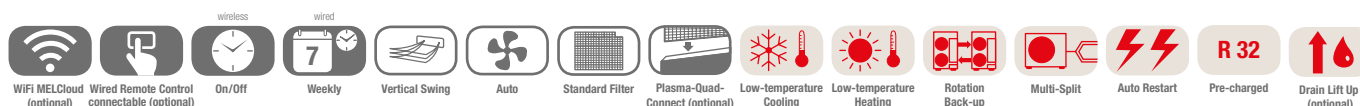

Jednostki ściennie PKA-M,
chłodzenie/grzanie, pilot na podczerwień w standardzie

Oznaczenie urządzeń wewnętrznych		PKA-M100KAL
Oznaczenie urządzeń zewnętrznych 230 V		PUZ-M100VKA
Oznaczenie urządzeń zewnętrznych 400 V		PUZ-M100YKA
Chłodzenie	Moc chłodnicza (kW)	9,5 (4,0–10,6)
	Pobór mocy (kW)	2,94
	SEER	5,8
	Klasa efektywności energetycznej	A+
	Zakres zastosowania (°C)	-15~+46
Grzanie	Moc grzewcza (kW)	11,2 (2,8–12,5)
	Pobór mocy (kW)	3,28
	SCOP	4,0
	Klasa efektywności energetycznej	A+
	Zakres zastosowania (°C)	-15~+21
Cena (EUR)		1440,-
		2515,-
		2660,-

Oznaczenie urządzeń wewnętrznych		PKA-M100KAL
Wydatek powietrza (m³/h)	N / Ś / W	1200 / 1380 / 1560
Poziom hałasu (dB(A))	N / Ś / W	41 / 45 / 49
Wymiary (mm)	Szer. / Gł. / Wys.	1.170 / 295 / 365
Masa (kg)		21
Oznaczenie urządzeń zewnętrznych		PUZ-M100VKA / YKA
Wydatek powietrza chłodzenie / grzanie (m³/h)		4740 / 4740
Poziom hałasu przy chłodzeniu / grzaniu (dB(A))		51 / 54
Wymiary (mm)	Szer. / Gł. / Wys.	1.050 / 330 / 981
Masa 230 / 400 V (kg)		76 / 78
Parametry chłodnicze		
Całkowita długość instalacji chłodniczej (m)		55
Maks. różnica poziomów (m)		30
Typ / ilość (kg) / maks. ilość (kg) czynnika chłodniczego (kg)		R32 / 3,10 / 4,10
GWP / ekwiwalent CO ₂ (t) / maks. ekwiwalent CO ₂ (t)		675 / 2,09 / 2,77
Ilość czynnika chłodniczego napełnianego fabrycznie na (m)		30
Przyłącza chłodnicze Ø (mm)	ciecz	10
	gaz	16
Parametry elektryczne		
Napięcie zasilania 230 V (V, faza, Hz)		220–240, 1, 50
Napięcie zasilania 400 V (V, faza, Hz)		380–415, 3+N, 50
Prąd pracy 230 V przy chłodzeniu / grzaniu (A)		12,26 / 12,62
Prąd pracy 400 V przy chłodzeniu / grzaniu (A)		4,78 / 5,05
Zalecana wielkość bezpiecznika 230 V (A)		32
Zalecana wielkość bezpiecznika 400 V (A)		16

Poziom hałas jednostki wewnętrznej mierzony 1 m przed jednostką i 1 m poniżej jednostki
Klasa efektywności energetycznej na skali od A+++ do D

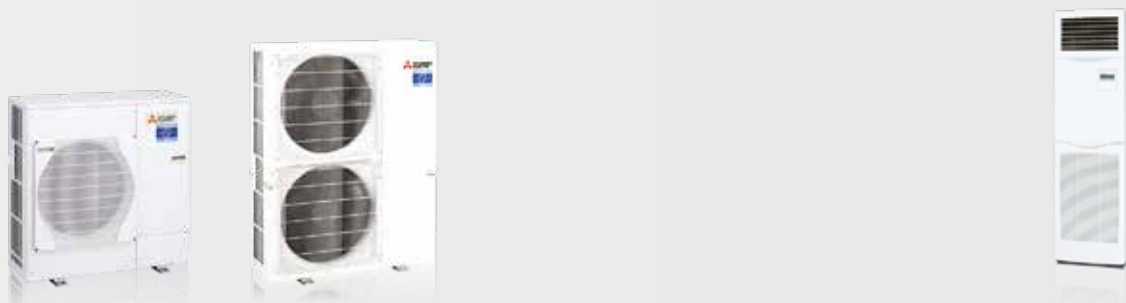

PUHZ-ZRP71VHA

PUHZ-ZRP100-140VKA/YKA

PSA-RP71-140KA

Urządzenia stojące

Single Split/Power Inverter/Chłodzenie i grzanie

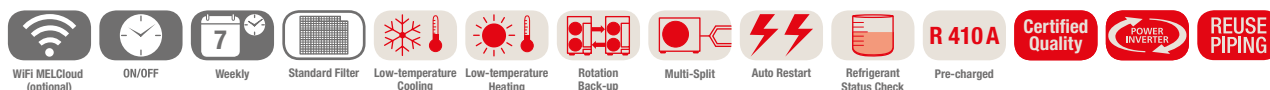

Jednostki stojące PSA-RP, chłodzenie/grzanie, zdalne sterowanie przewodowe wbudowane w jednostce

Oznaczenie urządzeń wewnętrznych	PSA-RP71KA	PSA-RP100KA	PSA-RP125KA	PSA-RP140KA	
Oznaczenie urządzeń zewnętrznych	PUHZ-ZRP71VHA	PUHZ-ZRP100YKA	PUHZ-ZRP125YKA	PUHZ-ZRP140YKA	
Chłodzenie	Moc chłodnicza (kW)	7,1 (3,3-8,1)	9,5 (4,9-11,4)	12,5 (5,5-14,0)	13,4 (6,2-15,0)
	Pobór mocy (kW)	1,89	2,50	4,09	4,06
	SEER	6,3	5,5	4,9	5,3
	Klasa efektywności energetycznej	A++	A	-	-
Zakres zastosowania (°C)		-15~+21	-15~+46	-15~+46	-15~+46
Grzanie	Moc grzewcza (kW)	7,6 (3,5-10,2)	11,2 (4,5-14,0)	14,0 (5,0-16,0)	16,0 (5,7-18,0)
	Pobór mocy (kW)	2,21	3,08	4,24	4,79
	SCOP	4,0	4,0	4,0	4,4
	Klasa efektywności energetycznej	A+	A+	-	-
Zakres zastosowania (°C)		-20~+21	-20~+21	-20~+21	-20~+21
Cena (EUR)		1620,-	1800,-	1910,-	1970,-
		2810,-	3860,-	4185,-	5165,-

Oznaczenie urządzeń wewnętrznych	PSA-RP71KA	PSA-RP100KA	PSA-RP125KA	PSA-RP140KA
Wydatek powietrza (m³/h)	N/W	1200/1440	1500/1800	1500/1860
Poziom hałasu (dB(A))	N/W	40/44	45/51	45/51
Wymiary (mm)	Szer./Gł./Wys.	600/360/1.900	600/360/1.900	600/360/1.900
Masa (kg)		46	46	48
Oznaczenie urządzeń zewnętrznych	PUZ-ZM71VHA	PUHZ-ZRP100YKA	PUHZ-ZRP125YKA	PUHZ-ZRP140YKA
Wydatek powietrza (m³/h)		3300	6600	7200
Poziom hałasu przy chłodzeniu/grzaniu (dB(A))		47/49	49/51	50/52
Wymiary (mm)	Szer./Gł./Wys.	950/330 (+25)/943	1.050/330 (+40)/1.338	1.050/330 (+40)/1.338
Masa (kg)		70	123	125
Parametry chłodnicze				
Całkowita długość instalacji chłodniczej (m)		55	75	75
Maks. różnica poziomów (m)		30	30	30
Typ / ilość (kg) / maks. ilość (kg) czynnika chłodniczego (kg)		R410A/3,5/4,7	R410A/5,0/7,4	R410A/5,0/7,4
GWP / ekwiwalent CO ₂ (t) / maks. ekwiwalent CO ₂ (t)		2088/7,31/9,81	2088/10,44/15,45	2088/10,44/15,45
Ilość czynnika chłodniczego napełnianego fabrycznie na (m)		30	30	30
Przyłącza chłodnicze Ø (mm)	ciecz	10	10	10
	gaz	16	16	16
Parametry elektryczne				
Napięcie zasilania (V, faza, Hz)		220-240, 1, 50	380-415, 3+N, 50	380-415, 3+N, 50
Prąd pracy przy chłodzeniu/grzaniu (A)		7,63/8,65	3,95/3,98	5,93/5,63
Zalecana wielkość bezpiecznika (A)		25	16	16

Poziom hałasu mierzony w odległości 1 m i na wysokości 1 m przed jednostką
Klasa efektywności energetycznej na skali od A+++ do D



R32

PEAD-M



PUZ-ZM35/50VKA



PUZ-ZM60/71VHA



PUZ-ZM100-140VKA/YKA

Urządzenia kanałowe Single Split/Power Inverter/Chłodzenie i grzanie



Pre-charged

Jednostki kanałowe PEAD-M, chłodzenie/grzanie, zestaw bez pilota

Oznaczenie urządzeń wewnętrznych	PEAD-M35JA	PEAD-M50JA	PEAD-M60JA	PEAD-M71JA	PEAD-M100JA	PEAD-M125JA	PEAD-M140JA
Oznaczenie urządzeń zewnętrznych	PUZ-ZM35VKA	PUZ-ZM50VKA	PUZ-ZM60VHA	PUZ-ZM71VHA	PUZ-ZM100YKA	PUZ-ZM125YKA	PUZ-ZM140YKA
Chłodzenie							
Moc chłodnicza (kW)	3,6 (1,6-4,5)	5,0 (2,3-5,6)	6,1 (2,7-6,7)	7,1 (3,3-8,1)	9,5 (4,9-11,4)	12,5 (5,5-14,0)	13,4 (6,2-15,3)
Pobór mocy (kW)	0,84	1,20	1,51	1,86	2,27	3,33	3,63
SEER	5,8	6,2	6,1	5,8	6,1	5,7	5,6
Klasa efektywności energetycznej	A+	A++	A++	A+	A++	-	-
Zakres zastosowania (°C)	-15~+46	-15~+46	-15~+46	-15~+46	-15~+46	-15~+46	-15~+46
Grzanie							
Moc grzewcza (kW)	4,1 (1,6-5,2)	6,0 (2,5-7,3)	7,0 (2,8-8,2)	8,0 (3,5-10,2)	11,2 (4,5-14,0)	14,0 (5,0-16,0)	16,0 (5,7-18,0)
Pobór mocy (kW)	0,92	1,31	1,62	1,93	2,60	3,35	3,97
SCOP	3,9	4,3	4,0	3,9	4,1	3,9	4,0
Klasa efektywności energetycznej	A	A+	A+	A	A+	-	-
Zakres zastosowania (°C)	-11~+21	-11~+21	-20~+21	-20~+21	-20~+21	-20~+21	-20~+21
Cena (EUR)	740,-	885,-	1035,-	1215,-	1285,-	1415,-	1950,-
	1960,-	2190,-	2670,-	2850,-	3800,-	4175,-	5155,-

Oznaczenie urządzeń wewnętrznych	PEAD-M35JA	PEAD-M50JA	PEAD-M60JA	PEAD-M71JA	PEAD-M100JA	PEAD-M125JA	PEAD-M140JA
Wydatek powietrza (m³/h)	N/S/W	600/720/840	720/870/1020	870/1080/1260	1050/1260/1500	1440/1740/2040	1770/2130/2520
Spręż statyczny (Pa)		35/50/70/100/150	35/50/70/100/150	35/50/70/100/150	35/50/70/100/150	35/50/70/100/150	35/50/70/100/150
Poziom hałasu (dB(A))	N/W	23/30	26/35	25/33	26/34	29/38	33/40
Wymiary (mm)	Szer./Gł./Wys.	900/732/250	900/732/250	1.100/732/250	1.100/732/250	1.400/732/250	1.400/732/250
Masa (kg)		26	28	33	33	41	47
Oznaczenie urządzeń zewnętrznych	PUZ-ZM35VKA	PUZ-ZM50VKA	PUZ-ZM60VHA	PUZ-ZM71VHA	PUZ-ZM100YKA	PUZ-ZM125YKA	PUZ-ZM140YKA
Wydatek powietrza (m³/h)		2700	2700	3300	3300	6600	7200
Poziom hałasu przy chłodzeniu / grzaniu (dB(A))		44/46	44/46	47/49	47/49	49/51	50/52
Wymiary (mm)	Szer./Gł./Wys.	809/300/630	809/300/630	950/355/943	950/355/943	1.050/370/1.338	1.050/370/1.338
Masa (kg)		46	46	70	70	123	131
Parametry chłodnicze							
Całkowita długość instalacji chłodniczej (m)		50	50	55	55	100	100
Maks. różnica poziomów (m)		30	30	30	30	30	30
Typ / ilość (kg) / maks. ilość (kg) czynnika chłodniczego (kg)		R32/2,0/2,3	R32/2,0/2,3	R32/2,8/3,6	R32/2,8/3,6	R32/4,0/6,8	R32/4,0/6,8
GWP / ekwiwalent CO ₂ (t) / maks. ekwiwalent CO ₂ (t)		675/1,35/1,55	675/1,35/1,55	675/1,89/2,43	675/1,89/2,43	675/2,70/4,59	675/2,70/4,59
Ilość czynnika chłodniczego napełnianego fabrycznie na (m)		30	30	30	30	30	30
Przyłącza chłodnicze Ø (mm)	ciecz / gaz	6 / 12	6 / 12	10 / 16	10 / 16	10 / 16	10 / 16
Parametry elektryczne							
Napięcie zasilania (V, faza, Hz)		220-240, 1, 50	220-240, 1, 50	220-240, 1, 50	220-240, 1, 50	380-415, 3+N, 50	380-415, 3+N, 50
Prąd pracy przy chłodzeniu / grzaniu (A)		3,17/3,53	4,8/5,85	5,66/6,77	6,7/7,46	3,08/3,74	4,91/5,36
Zalecana wielkość bezpiecznika (A)		16	16	25	25	16	16

Poziom hałasu jednostki wewnętrznej mierzony 1 m przed jednostką i 1 m poniżej jednostki
Urządzenia zewnętrzne 100/125/140 są na zamówienie dostępne w wersji 1-fazowej 230 V.
Klasa efektywności energetycznej na skali od A+++ do D



PUHZ-SHW112/140VHA-A/YHA-A

PEAD-M

Urządzenia kanałowe Single Split/Zubadan Inverter/Chłodzenie i grzanie



Pre-charged

Jednostki kanałowe PEAD-M, chłodzenie/grzanie, zestaw bez pilota

Oznaczenie urządzeń wewnętrznych	PEAD-M100JA	PEAD-M100JA	PEAD-M125JA
Oznaczenie urządzeń zewnętrznych	PUHZ-SHW112VHA-A	PUHZ-SHW112YHA-A	PUHZ-SHW140YHA-A
Chłodzenie			
Moc chłodnicza (kW)	10,0 (4,9–11,4)	10,0 (4,9–11,4)	12,5 (5,5–14,0)
Pobór mocy (kW)	3,059	3,059	3,895
SEER	5,0	5,0	5,1
Klasa efektywności energetycznej	B	B	–
Zakres zastosowania (°C)	–15~+46	–15~+46	–15~+46
Grzanie			
Moc grzewcza (kW)	11,2 (4,5–14,0)	11,2 (4,5–14,0)	14,0 (5,0–16,0)
Moc grzewcza do -15 °C	11,2	11,2	14,0
Pobór mocy (kW)	3,103	3,103	3,879
SCOP	3,8	3,8	3,6
Klasa efektywności energetycznej	A	A	–
Zakres zastosowania (°C)	–25~+21	–25~+21	–25~+21
Cena (EUR)			
	1285,-	1285,-	1415,-
	4805,-	5065,-	5595,-

Oznaczenie urządzeń wewnętrznych	PEAD-M100JA	PEAD-M100JA	PEAD-M125JA
Wydatek powietrza (m³/h)	N/W	1440/2040	1770/2520
Spręż statyczny (Pa)		35/50/70/100/150	35/50/70/100/150
Poziom hałasu (dB(A))	N/W	29/38	33/40
Wymiary (mm)	Szer./Gł./Wys.	1.400/732/250	1.400/732/250
Masa (kg)		41	43
Oznaczenie urządzeń zewnętrznych	PUHZ-SHW112VHA-A	PUHZ-SHW112YHA-A	PUHZ-SHW140YHA-A
Wydatek powietrza (m³/h)	6000	6000	6000
Poziom hałasu przy chłodzeniu / grzaniu (dB(A))	51/52	51/52	51/52
Wymiary (mm)	Szer./Gł./Wys.	950/330/1.350	950/330/1.350
Masa (kg)		120	134
Parametry chłodnicze			
Całkowita długość instalacji chłodniczej (m)	75	75	75
Maks. różnica poziomów (m)	30	30	30
Typ / ilość (kg) / maks. ilość (kg) czynnika chłodniczego (kg)	R410A/5,5/7,9	R410A/5,5/7,9	R410A/5,5/7,9
GWP / ekwiwalent CO ₂ (t) / maks. ekwiwalent CO ₂ (t)	2088/11,49/16,51	2088/11,49/16,51	2088/11,49/16,51
Ilość czynnika chłodniczego napełnianego fabrycznie na (m)	30	30	30
Przyłącza chłodnicze Ø (mm)			
	ciecz	10	10
	gaz	16	16
Parametry elektryczne			
Napięcie zasilania (V, faza, Hz)	230, 1, 50	380–415, 3+N, 50	380–415, 3+N, 50
Prąd pracy przy chłodzeniu / grzaniu (A)	11,1/11,28	3,69/3,74	4,92/4,91
Zalecana wielkość bezpiecznika (A)	40	16	16

Poziom hałasu jednostki wewnętrznej mierzony 1 m przed jednostką i 1 m poniżej jednostki
Klasa efektywności energetycznej na skali od A+++ do D



R32

PEAD-M

SUZ-M35VA

SUZ-M50VA

SUZ-M60/71VA

PUZ-M100-140VKA/YKA

Urządzenia kanałowe Single Split/Standard Inverter/Chłodzenie i grzanie

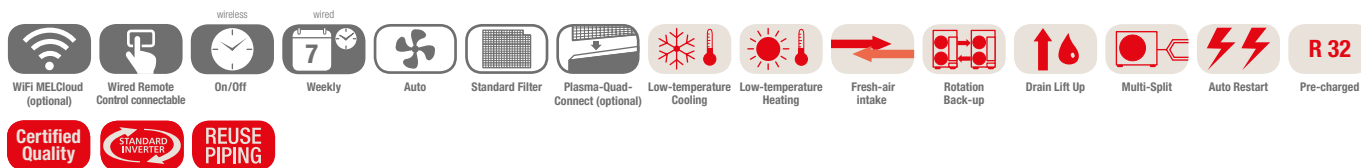

Jednostki kanałowe PEAD-M, chłodzenie/grzanie, zestaw bez pilota

Oznaczenie urządzeń wewnętrznych	PEAD-M35JA	PEAD-M50JA	PEAD-M60JA	PEAD-M71JA	PEAD-M100JA	PEAD-M125JA	PEAD-M140JA	
Oznaczenie urządzeń zewnętrznych 230 V	SUZ-M35VA	SUZ-M50VA	SUZ-M60VA	SUZ-M71VA	PUZ-M100VKA	PUZ-M125VKA	PUZ-M140VKA	
Oznaczenie urządzeń zewnętrznych 400 V	-	-	-	-	PUZ-M100YKA	PUZ-M125YKA	PUZ-M140YKA	
Chłodzenie	Moc chłodnicza (kW)	3,6 (0,8–3,9)	5,0 (1,7–5,6)	6,1 (1,6–6,3)	7,1 (2,2–8,1)	9,5 (4,0–10,6)	12,1 (6,0–13,0)	13,4 (6,1–14,1)
	Pobór mocy (kW)	0,92	1,35	1,69	2,02	2,87	4,01	4,76
	SEER	5,8	6,1	6,0	5,8	5,4	-	-
	Klasa efektywności energetycznej	A+	A++	A+	A+	A	-	-
	Zakres zastosowania (°C)	-10~+46	-15~+46	-15~+46	-15~+46	-15~+46	-15~+46	-15~+46
Grzanie	Moc grzewcza (kW)	4,1 (1,1–5,0)	6,0 (1,5–7,2)	7,0 (1,6–8,0)	8,0 (2,0–10,2)	11,2 (2,8–12,5)	13,5 (4,1–15,0)	15,0 (4,2–15,8)
	Pobór mocy (kW)	1,02	1,46	1,84	2,15	2,94	3,73	4,15
	SCOP	3,9	4,2	4,0	3,9	4,0	-	-
	Klasa efektywności energetycznej	A	A+	A+	A	A+	-	-
	Zakres zastosowania (°C)	-10~+24	-10~+24	-10~+24	-10~+24	-15~+21	-15~+21	-15~+21
Cena (EUR)	740,-	885,-	1035,-	1215,-	1285,-	1415,-	1950,-	
	1005,-	1280,-	1355,-	1515,-	2515,-	2825,-	3095,-	
					2660,-	2975,-	3330,-	

Oznaczenie urządzeń wewnętrznych	PEAD-M35JA	PEAD-M50JA	PEAD-M60JA	PEAD-M71JA	PEAD-M100JA	PEAD-M125JA	PEAD-M140JA
Wydatek powietrza (m³/h)	600/720/840	720/870/1020	870/1080/1260	1050/1260/1500	1440/1740/2040	1770/2130/2520	1920/2340/2760
Spręż statyczny (Pa)	(35)/(50)/ (70)/(100)/150	(35)/(50)/ (70)/(100)/150	(35)/(50)/ (70)/(100)/150	(35)/(50)/ (70)/(100)/150	(35)/(50)/ (70)/(100)/150	(35)/(50)/ (70)/(100)/150	(35)/(50)/ (70)/(100)/150
Poziom hałasu (dB(A))	23/27/30	26/31/35	25/29/33	26/30/34	29/34/38	33/36/40	34/38/43
Wymiary (mm)	Szer./Gt./Wys. 900/732/250	900/732/250	1.100/732/250	1.100/732/250	1.400/732/250	1.400/732/250	1.600/732/250
Masa (kg)	26	27	30	30	39	40	44
Oznaczenie urządzeń zewnętrznych	SUZ-M35VA	SUZ-M50VA	SUZ-M60VA	SUZ-M71VA	PUZ-M100VKA/YKA	PUZ-M125VKA/YKA	PUZ-M140VKA/YKA
Wydatek powietrza chłodzenie/grzanie (m³/h)	2058/1962	2748/2622	3006/3006	3006/3006	4740/4740	5160/5520	5160/5520
Poziom hałasu przy chłodzeniu/grzaniu (dB(A))	48/48	48/49	49/51	49/51	51/54	54/56	55/57
Wymiary (mm)	Szer./Gt./Wys. 800/285/550	800/285/714	840/330/880	840/330/880	1.050/330/981	1.050/330/981	1.050/330/981
Masa 230/400 V (kg)	35/-	41/-	54/-	55/-	76/78	84/85	84/85
Parametry chłodnicze							
Całkowita długość instalacji chłodniczej (m)	20	30	30	30	55	65	65
Maks. różnica poziomów (m)	12	30	30	30	30	30	30
Typ/ilość (kg)/maks. ilość (kg) czynnika chłodniczego (kg)	R32/0,90/1,16	R32/1,20/1,66	R32/1,25/1,71	R32/1,45/2,37	R32/3,10/4,10	R32/3,60/5,00	R32/3,60/5,00
GWP/ekwiwalent CO ₂ (t)/maks. ekwiwalent CO ₂ (t)	675/0,61/0,78	675/0,81/1,12	675/0,84/1,15	675/0,98/1,60	675/2,09/2,77	675/2,43/3,38	675/2,43/3,38
Ilość czynnika chłodniczego napełnianego fabrycznie na (m)	7	7	7	7	30	30	30
Przyłącza chłodnicze Ø (mm)							
	ciecz	6	6	6	10	10	10
	gaz	10	12	16	16	16	16
Parametry elektryczne							
Napięcie zasilania 230 V (V, faza, Hz)	220–240, 1, 50	220–240, 1, 50	220–240, 1, 50	220–240, 1, 50	220–240, 1, 50	220–240, 1, 50	220–240, 1, 50
Napięcie zasilania 400 V (V, faza, Hz)	-	-	-	-	380–415, 3+N, 50	380–415, 3+N, 50	380–415, 3+N, 50
Prąd pracy 230 V przy chłodzeniu/grzaniu (A)	4,77/4,97	7,0/6,6	8,71/10,11	10,81/10,41	12,26/12,62	17,37/16,74	22,48/21,31
Prąd pracy 400 V przy chłodzeniu/grzaniu (A)	-	-	-	-	4,78/5,05	6,18/6,09	7,92/7,58
Zalecana wielkość bezpiecznika 230 V (A)	10	20	20	20	32	32	40
Zalecana wielkość bezpiecznika 400 V (A)	-	-	-	-	16	16	16

Poziom hałasu jednostki wewnętrznej mierzony 1 m przed jednostką i 1 m poniżej jednostki
Klasa efektywności energetycznej na skali od A+++ do D

Nasze urządzenia klimatyzacyjne i pompy ciepła zawierają fluorowane gazy cieplarniane R410A, R134a, R32.
Więcej informacji znaleźć można w odpowiedniej instrukcji obsługi.



PUZ-ZM200 / 250YKA



PEA-M200 / 250LA

Urządzenia kanałowe o wysokim sprężu Single Split/Power Inverter/Chłodzenie i grzanie



Jednostki kanałowe PEA-M, chłodzenie/grzanie, zestaw bez pilota

Oznaczenie urządzeń wewnętrznych	PEA-M200LA	PEA-M250LA	
Oznaczenie urządzeń zewnętrznych	PUZ-ZM200YKA	PUZ-ZM250YKA	
Chłodzenie	Moc chłodnicza (kW)	19,0 (9,2–22,4)	22,0 (9,9–27,0)
	Pobór mocy (kW)	5,8	7,2
	SEER	–	–
	Klasa efektywności energetycznej	–	–
	Zakres zastosowania (°C)	–15~+46	–15~+46
Grzanie	Moc grzewcza (kW)	22,4 (7,1–25,0)	27,0 (7,3–31,0)
	Pobór mocy (kW)	6,4	7,9
	SCOP	–	–
	Klasa efektywności energetycznej	–	–
	Zakres zastosowania (°C)	–20~+21	–20~+21
Cena (EUR)		2890,-	4170,-
		6430,-	7120,-

Oznaczenie urządzeń wewnętrznych	PEA-M200LA	PEA-M250LA	
Wydatek powietrza (m³/h)	N/S/W	2520/3060/3600	3000/3660/4320
		2520/3060/3300 (przy 200 Pa)	2700/3300/3900 (przy 150 Pa) 2700/3000/3300 (przy 200 Pa)
Spręż statyczny (Pa)		60/75/100/150/200	60/75/100/150/200
Poziom hałasu (dB(A))	N/W	35/40/43	38/43/47
Poziom mocy akustycznej (dB(A))		63/64/64	67/67/68
Wymiary (mm)	Szer./Gł./Wys.	1.370/1.120/470	1.370/1.120/470
Masa (kg)		87	87
Oznaczenie urządzeń zewnętrznych	PUZ-ZM200YKA	PUZ-ZM250YKA	
Wydatek powietrza (m³/h)		8400	8400
Poziom hałasu przy chłodzeniu/grzaniu (dB(A))		59/62	59/62
Wymiary (mm)	Szer./Gł./Wys.	1.050/330/1.338	1.050/330/1.338
Masa (kg)		137	138
Parametry chłodnicze			
Całkowita długość instalacji chłodniczej (m)		70	70
Maks. różnica poziomów (m)		30	30
Typ / ilość (kg) / maks. ilość (kg) czynnika chłodniczego (kg)		R32/6,30/9,20	R32/6,80/9,20
GWP / ekwiwalent CO₂ (t) / maks. ekwiwalent CO₂ (t)		675/4,25/6,21	675/4,59/6,21
Ilość czynnika chłodniczego napełnianego fabrycznie na (m)		30	30
Przyłącza chłodnicze Ø (mm)	ciecz	10	12
	gaz	25	25
Parametry elektryczne			
Napięcie zasilania (V, faza, Hz)**		380–415, 3+N, 50	380–415, 3+N, 50
Prąd pracy (A)		***	***
Zalecana wielkość bezpiecznika (A)		32	32

* Przy długości instalacji powyżej 50 m

** Urządzenia wewnętrzne mają oddzielny zasilacz 1-fazowy 230 V, 50 Hz

*** W momencie oddania do druku wartości nie były jeszcze dostępne

Poziom hałasu wytwarzanego przez urządzenie wewnętrzne zmierzony 1,5 m poniżej niego przy sprężu statycznym 150 Pa



PEA-M200 / 250LA

PUZ-M200 / 250YKA

Urządzenia kanałowe o wysokim sprężu Single Split / Standard Inverter / Chłodzenie i grzanie



Jednostki kanałowe PEA-M, chłodzenie/grzanie, zestaw bez pilota

Oznaczenie urządzeń wewnętrznych	PEA-M200LA	PEA-M250LA	
Oznaczenie urządzeń zewnętrznych	PUZ-M200YKA	PUZ-M250YKA	
Chłodzenie	Moc chłodnicza (kW)	19,0 (9,2–22,4)	22,0 (9,9–27,0)
	Pobór mocy (kW)	6,0	7,3
	SEER	–	–
	Klasa efektywności energetycznej	–	–
	Zakres zastosowania (°C)	–15~+46	–15~+46
Grzanie	Moc grzewcza (kW)	22,4 (6,8–25,0)	27,0 (7,3–31,0)
	Pobór mocy (kW)	6,6	8,1
	SCOP	–	–
	Klasa efektywności energetycznej	–	–
	Zakres zastosowania (°C)	–20~+21	–20~+21
Cena (EUR)		2890,-	4170,-
		5110,-	5980,-

Oznaczenie urządzeń wewnętrznych	PEA-M200LA	PEA-M250LA	
Wydatek powietrza (m³/h)	N / Ś / W	2520 / 3060 / 3600	3000 / 3660 / 4320
		2520 / 3060 / 3300 (przy 200 Pa)	2700 / 3300 / 3900 (przy 150 Pa) 2700 / 3000 / 3300 (przy 200 Pa)
Spręż statyczny (Pa)		60 / 75 / 100 / 150 / 200	60 / 75 / 100 / 150 / 200
Poziom hałasu dB(A)		35 / 40 / 43	38 / 43 / 47
Wymiary (mm)	Szer. / Gł. / Wys.	1.370 / 1.120 / 470	1.370 / 1.120 / 470
Masa (kg)		87	87
Oznaczenie urządzeń zewnętrznych	PUZ-M200YKA	PUZ-M250YKA	
Wydatek powietrza (m³/h)		8400	8400
Poziom hałasu przy chłodzeniu / grzaniu (dB(A))		58 / 60	59 / 62
Wymiary (mm)	Szer. / Gł. / Wys.	1.050 / 330 / 1.338	1.050 / 330 / 1.338
Masa (kg)		129	138
Parametry chłodnicze			
Całkowita długość instalacji chłodniczej (m)		70	70
Maks. różnica poziomów (m)		30	30
Typ / ilość (kg) / maks. ilość (kg) czynnika chłodniczego (kg)		R32 / 5,60 / 7,20	R32 / 6,80 / 9,20
GWP / ekwiwalent CO₂ (t) / maks. ekwiwalent CO₂ (t)		675 / 3,78 / 4,86	675 / 4,59 / 6,21
Ilość czynnika chłodniczego napełnianego fabrycznie na (m)		30	30
Przylączy chłodnicze Ø (mm)	ciecz	10	12
	gaz	25	25
Parametry elektryczne			
Napięcie zasilania (V, faza, Hz)**		380–415, 3+N, 50	380–415, 3+N, 50
Prąd pracy (A)		***	***
Zalecana wielkość bezpiecznika (A)		32	32

* Przy długości instalacji powyżej 50 m

** Urządzenia wewnętrzne mają oddzielny zasilacz 1-fazowy 230 V, 50 Hz

*** W momencie oddania do druku wartości nie były jeszcze dostępne

Poziom hałasu wytwarzanego przez urządzenie wewnętrzne mierzony 1,5 m poniżej niego przy sprężu statycznym 150 Pa



Moduły sterujące zewnętrznym wymiennikiem Tryb grzania i chłodzenia

Moduły sterujące zewnętrznym wymiennikiem umożliwiają zastosowanie urządzeń zewnętrznych Mr. Slim jako źródła zimna i ciepła w instalacjach wentylacyjnych.

Zakres funkcji PAC-IF013B-E

- Nastawianie trybu za pomocą styku bezpotencjałowego
- Włączanie/ wyłączenie sprężarki za pomocą styku bezpotencjałowego
- 11-stopniowa (10 i wyłączenie) regulacja mocy od 20 % do 100 % poprzez styki bezpotencjałowe 0–10 V/4–20 mA/1–5 V/0–10 kΩ
- Standardowo wbudowany interfejs ModBus
- Gniazdo kart SD do zapisu danych operacyjnych instalacji

Sygnalizowanie wszystkich istotnych danych roboczych w postaci styku bezpotencjałowego:

- Praca
- Alarm
- Praca sprężarki
- Odszranianie
- Praca w trybie chłodzenia
- Praca w trybie grzania

Sterowanie kaskadowe

Za pomocą jednego sygnału można sterować nawet sześcioma obiegami - jeden moduł PAC-IF013B-E z maks. pięcioma PAC-SIF013B-E.

Moduł sterujący zewnętrznym wymiennikiem

Oznaczenie typu	PAC-IF013B	PAC-SIF013
Wydajność chłodnicza min.–maks.* (kW)	3,6–28,0	3,6–28,0
Wydajność grzewcza min.–maks.* (kW)	4,1–31,5	4,1–31,5
Czynnik chłodniczy	R410A/ R32	R410A/ R32
Wymiary kontrolera (mm)	Szerokość	336
	Głębokość	69
	Wysokość	278
Masa (Kg)	2,5	2,5
Napięcie zasilania (V, faza, Hz)	220–240, 1, 50	220–240, 1, 50
Zakres ustawień temperatury	14–30	14–30
Sterownik °C		
Stopień ochrony	IP24	IP24
Cena (EUR)	925,-	800,-

* W zależności od wybranej jednostki zewnętrznej

Zastosowanie modułu sterującego zewnętrznym wymiennikiem z instalacją wentylacyjną

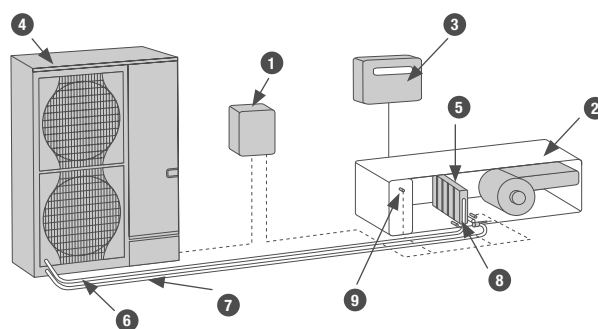

- | | | |
|--|---------------------------------------|---|
| 1 Moduł sterujący zewnętrznym wymiennikiem PAC-IF013 | 4 Urządzenie zewnętrzne Mr. Slim | 8 Czujnik temperatury na przewodach chłodniczych |
| 2 Centrala wentylacyjna | 5 Wymiennik ciepła/chłodu | 9 Czujnik temperatury na przewodach chłodniczych (opcjonalny) |
| 3 Automatyka centrali wentylacyjnej | 6 Przewody sterujące | |
| | 7 Instalacja z czynnikiem chłodniczym | |



Zestawy urządzeń Power Inverter z modułem sterującym zewnętrznym wymiennikiem PAC-IF013B-E/R32

Wydajność chłodnicza (kW)			Wydajność grzewcza (kW)			Temperatura zewnętrzna -15 °C Wlot powietrza: 15 °C	Wydatek powietrza		Power Inverter R32		Interfejs PAC	
Temperatura zewnętrzna 35 °C Wlot powietrza: 27 °C			Temperatura zewnętrzna 7 °C Wlot powietrza: 20 °C				min m³/h	max m³/h	Model	Ilość	IF013	SIF013
Moc znamionowa	Min. moc	Max. moc	Moc znamionowa	Min. moc	Max. moc							
3,5	1,0	4,5	4,1	1,5	4,5	2,5	372	1476	PUZ-ZM35	1	1	
5,0	2,0	5,5	6,0	2,0	7,0	3,5	516	2160	PUZ-ZM50	1	1	
6,0	2,0	6,5	7,0	2,5	8,0	4,0	630	2520	PUZ-ZM60	1	1	
7,1	2,5	8,0	8,0	3,0	10,0	4,5	732	2880	PUZ-ZM71	1	1	
10,0	4,0	11,0	11,0	4,0	14,0	6,5	978	4032	PUZ-ZM100	1	1	
12,5	5,0	14,0	14,0	5,5	16,0	8,5	1290	5040	PUZ-ZM125	1	1	
14,0	5,5	15,0	16,0	6,0	18,0	9,5	1380	5760	PUZ-ZM140	1	1	
20,0	8,0	22,0	22,4	8,5	25,0	13,5	1956	8064	PUZ-ZM200	1	1	
25,0	10,0	28,0	27,0	10,5	31,5	16,5	2268	9720	PUZ-ZM250	1	1	
7,0	1,0	9,0	8,0	1,5	9,5	5,0	744	3247	PUZ-ZM35	2	1	1
10,0	2,0	11,0	12,0	2,0	14,5	7,0	1032	4752	PUZ-ZM50	2	1	1
12,0	2,0	13,0	14,0	2,5	16,0	8,5	1260	5544	PUZ-ZM60	2	1	1
14,0	2,5	16,0	16,0	3,0	20,0	9,5	1464	6336	PUZ-ZM71	2	1	1
18,0	3,5	20,0	21,0	4,0	24,5	13,0	1890	5544	PUZ-ZM60	3	1	2
20,0	4,0	22,5	22,0	4,0	28,0	13,5	1956	8870	PUZ-ZM100	2	1	1
25,0	5,0	28,0	28,0	5,5	32,0	17,0	2580	11088	PUZ-ZM125	2	1	1
28,0	5,5	30,5	32,0	6,5	36,0	19,5	2760	12672	PUZ-ZM140	2	1	1
30,0	6,0	34,0	33,0	6,5	42,0	20,0	2934	8870	PUZ-ZM100	3	1	2
38,0	7,5	42,0	42,0	8,0	48,0	26,0	3870	11088	PUZ-ZM125	3	1	2
40,0	8,0	44,0	45,0	8,5	50,0	27,5	3912	17741	PUZ-ZM200	2	1	1
42,0	8,0	45,5	48,0	9,5	54,0	29,5	4140	12672	PUZ-ZM140	3	1	2
50,0	10,0	56,0	56,0	11,0	64,0	34,5	5160	11088	PUZ-ZM125	4	1	3
50,0	10,0	56,0	54,0	10,5	63,0	33,0	4536	21384	PUZ-ZM250	2	1	1
56,0	11,0	61,0	64,0	12,5	72,0	39,5	5520	12672	PUZ-ZM140	4	1	3
60,0	12,0	66,0	67,0	13,0	75,0	41,5	5868	17741	PUZ-ZM200	3	1	2
63,0	12,5	70,0	70,0	14,0	80,0	43,0	6450	11088	PUZ-ZM125	5	1	4
70,0	14,0	76,5	80,0	16,0	90,0	49,5	6900	12672	PUZ-ZM145	5	1	4
75,0	15,0	84,0	84,0	16,5	96,0	52,0	7740	13306	PUZ-ZM125	6	1	5
75,0	15,0	84,0	81,0	16,0	94,5	50,0	6804	21384	PUZ-ZM250	3	1	2
80,0	16,0	88,0	90,0	17,5	100,0	55,5	7824	17741	PUZ-ZM200	4	1	3
84,0	16,5	91,5	96,0	19,0	108,0	59,5	8280	15206	PUZ-ZM140	6	1	5
100,0	20,0	112,0	108,0	21,5	126,0	66,5	9072	21384	PUZ-ZM250	4	1	3
125,0	25,0	140,0	135,0	27,0	157,5	83,5	11340	21384	PUZ-ZM250	5	1	4
150,0	30,0	168,0	162,0	32,0	189,0	100,0	13608	25661	PUZ-ZM250	6	1	5

Model	Cena (EUR)
Jednostki zewnętrzne Power Inverter R32	
PUZ-ZM35VKA	1960,-
PUZ-ZM50VKA	2190,-
PUZ-ZM60VHA	2670,-
PUZ-ZM71VHA	2850,-
PUZ-ZM100YKA	3800,-
PUZ-ZM125YKA	4175,-
PUZ-ZM140YKA	5155,-
PUZ-ZM200YKA	6430,-
PUZ-ZM250YKA	7120,-
Moduły sterujące	
PAC-IF013B	925,-
PAC-SIF013	800,-



Zestawy urządzeń Zubadan Inverter z modułem sterującym zewnętrznym wymiennikiem PAC-IF013B-E/R410A

Wydajność chłodnicza (kW)			Wydajność grzewcza (kW)			Wydatek powietrza		Power Inverter R410		Interfejs PAC			
Temperatura zewnętrzna 35 °C Wlot powietrza: 27 °C			Temperatura zewnętrzna 7 °C Wlot powietrza: 20 °C			Temperatura zewnętrzna -15 °C Wlot powietrza: 15 °C		min m³/h	max m³/h	Model	Ilość	IF013	SIF013
Moc znamionowa	Min. moc	Max. moc	Moc znamionowa	Min. moc	Max. moc								
5,0	2,0	5,5	6,0	7,3	7,0	3,5	516	2160	PUHZ-ZRP50	1	1		
6,0	2,0	6,5	7,0	8,2	8,0	4,0	630	2520	PUHZ-ZRP60	1	1		
7,1	2,5	8,0	8,0	10,2	10,0	4,5	732	2880	PUHZ-ZRP71	1	1		
10,0	4,0	11,0	11,0	14,0	14,0	6,5	978	4032	PUHZ-ZRP100	1	1		
12,5	5,0	14,0	14,0	16,0	16,0	8,5	1290	5040	PUHZ-ZRP125	1	1		
14,0	5,5	15,0	16,0	18,0	18,0	9,5	1380	5760	PUHZ-ZRP140	1	1		
20,0	8,0	22,0	22,0	25,0	25,0	13,5	1956	8064	PUHZ-ZRP200	1	1		
25,0	10,0	28,0	27,0	31,5	31,5	16,5	2268	9720	PUHZ-ZRP250	1	1		
Kaskady													
10,0	2,0	11,0	12,0	14,6	14,5	7,0	1032	5400	PUHZ-ZRP50	2	1	1	
14,0	2,5	16,0	16,0	20,4	20,0	9,5	1464	7200	PUHZ-ZRP71	2	1	1	
20,0	4,0	22,5	22,0	28,0	28,0	13,5	1464	10080	PUHZ-ZRP100	2	1	1	
25,0	5,0	28,0	28,0	32,0	32,0	17,0	2580	12600	PUHZ-ZRP125	2	1	1	
28,0	5,5	30,5	32,0	36,0	36,0	19,5	2760	14400	PUHZ-ZRP140	2	1	1	
30,0	6,0	34,0	33,0	42,0	42,0	20,0	2934	10080	PUHZ-ZRP100	3	1	2	
40,0	8,0	44,5	44,0	50,0	50,0	27,0	3912	20160	PUHZ-ZRP200	2	1	1	
50,0	10,0	56,0	54,0	63,0	63,0	33,0	4536	24300	PUHZ-ZRP250	2	1	1	
60,0	12,0	67,0	66,0	75,0	75,0	40,5	5868	20160	PUHZ-ZRP200	3	1	2	
75,0	15,0	84,0	81,0	94,5	94,5	50,0	6804	24300	PUHZ-ZRP250	3	1	2	
80,0	16,0	89,5	88,0	100,0	100,0	54,5	7824	20160	PUHZ-ZRP200	4	1	3	
100,0	20,0	112,0	108,0	126,0	126,0	66,5	9072	24300	PUHZ-ZRP250	4	1	3	
125,0	25,0	140,0	135,0	157,5	157,5	83,5	11340	20160	PUHZ-ZRP250	5	1	4	
150,0	30,0	168,0	162,0	189,0	189,0	100,0	13608	29160	PUHZ-ZRP250	6	1	5	

Model	Cena (EUR)
Jednostki zewnętrzne Power Inverter R410A	
PUHZ-ZRP50VKA	2200,-
PUHZ-ZRP60VHA	2670,-
PUHZ-ZRP71VHA	2810,-
PUHZ-ZRP100YKA	3860,-
PUHZ-ZRP125YKA	4185,-
PUHZ-ZRP140YKA	5165,-
PUHZ-ZRP200YKA	6545,-
PUHZ-ZRP250YKA	7400,-
Moduły sterujące	
PAC-IF013B	925,-
PAC-SIF013	800,-



Zestawy urządzeń Zubadan Inverter z modułem sterującym zewnętrznym wymiennikiem PAC-IF013B-E/R410A

Wydajność chłodnicza (kW)			Wydajność grzewcza (kW)				Wydatek powietrza		Zubadan		Interfejs PAC		
Temperatura zewnętrzna 35 °C Wlot powietrza: 27 °C			Temperatura zewnętrzna 7 °C Wlot powietrza: 20 °C			Temperatura zewnętrzna -15 °C Wlot powietrza: 15 °C		min m³/h	max m³/h	Model	Ilość	IF013	SIF013
Moc znamionowa	Min. moc	Max. moc	Moc znamionowa	Min. moc	Max. moc								
10,0	4,0	11,0	11,2	4,0	14,0	11,0	978	4032	PUHZ-SHW112	1	1		
12,5	5,0	14,0	14,0	5,5	16,0	14,0	1290	5040	PUHZ-SHW140	1	1		
20,0	8,0	22,0	22,4	8,5	25,0	22,0	1956	8064	PUHZ-SHW230	1	1		
Kaskady													
20,0	4,0	22,0	22,4	4,0	28,0	22,0	1956	10080	PUHZ-SHW112	2	1	1	
25,0	5,0	28,0	28,0	5,5	32,0	28,0	2580	12600	PUHZ-SHW140	2	1	1	
30,0	6,0	33,0	33,6	6,5	42,0	34,0	2934	10080	PUHZ-SHW112	3	1	2	
38,0	15,0	42,0	42,0	16,5	48,0	42,0	3870	12600	PUHZ-SHW140	3	1	2	
40,0	8,0	44,0	44,8	8,5	50,0	45,0	3912	20160	PUHZ-SHW230	2	1	1	
50,0	10,0	56,0	56,0	11,0	64,0	56,0	5160	12600	PUHZ-SHW140	4	1	3	
60,0	12,0	66,0	67,2	13,0	75,0	67,0	5868	20160	PUHZ-SHW230	3	1	2	
80,0	16,0	88,0	89,6	17,5	100,0	90,0	7824	20160	PUHZ-SHW230	4	1	3	
100,0	20,0	110,0	112,0	22,0	125,0	112,0	9780	20160	PUHZ-SHW230	5	1	4	
120,0	24,0	132,0	134,4	26,5	150,0	134,0	11736	20160	PUHZ-SHW230	6	1	5	

Model	Cena (EUR)
Jednostki zewnętrzne Power Inverter R410A	
PUHZ-SHW112VHA	4805,-
PUHZ-SHW112YHA	5065,-
PUHZ-SHW140YHA	5595,-
PUHZ-SHW230YKA	9035,-
Moduły sterujące	
PAC-IF013B	925,-
PAC-SIF013	800,-

Ilość czynnika chłodniczego

Urządzenia zewnętrzne

Ilości czynnika chłodniczego R32 w urządzeniach Standard Inverter

Urządzenia zewnętrzne	Dodatkowa ilość czynnika chłodniczego (jeden kierunek) w kg					
mb instalacji chłodniczej liczone w jednym kierunku	7	10	15	20	25	30
SUZ-M35VA	–	0,06	0,16	0,26	–	–
SUZ-M50VA	–	0,06	0,16	0,26	0,36	0,46
SUZ-M60VA	–	0,06	0,16	0,26	0,36	0,46
SUZ-M71VA	–	0,12	0,32	0,52	0,72	0,92

Urządzenia zewnętrzne PUZ-M wypełnione są fabrycznie ilością wystarczającą na 30 m długości instalacji (długość w jednym kierunku). Dodatkowe ilości czynnika chłodniczego wymagane w przypadku większych długości instalacji podane są w tabeli.

Urządzenia zewnętrzne	Dodatkowa ilość czynnika chłodniczego (jeden kierunek) w kg				
mb instalacji chłodniczej liczone w jednym kierunku	31–40	41–50	51–55	56–60	61–65
PUZ-M100VKA/YKA	0,4	0,8	1,0	–	–
PUZ-M125VKA/YKA	0,4	0,8	1,0	1,2	1,4
PUZ-M140VKA/YKA	0,4	0,8	1,0	1,2	1,4
PUZ-M200YKA	0,4	0,8	1,2	1,2	1,6
PUZ-M250YKA	0,6	1,2	1,8	1,8	2,4

Ilości czynnika chłodniczego R32 Power Inverter

Urządzenia zewnętrzne PUZ-ZM wypełnione są fabrycznie ilością wystarczającą na 30 m długości instalacji (długość w jednym kierunku).

Dodatkowe ilości czynnika chłodniczego wymagane w przypadku większych długości instalacji podane są w tabeli.

Urządzenia zewnętrzne	Dodatkowa ilość czynnika chłodniczego (jeden kierunek) w kg				
mb instalacji chłodniczej liczone w jednym kierunku	31–40	41–50	51–60	61–75	76–100
PUZ-ZM35VKA	0,15	0,3	–	–	–
PUZ-ZM50VKA	0,15	0,3	–	–	–
PUZ-ZM60VHA	0,4	0,8	0,8	–	–
PUZ-ZM71VHA	0,4	0,8	0,8	–	–
PUZ-ZM100V(Y)KA	0,4	0,8	1,2	1,8	2,8
PUZ-ZM125V(Y)KA	0,4	0,8	1,2	1,8	2,8
PUZ-ZM140V(Y)KA	0,4	0,8	1,2	1,8	2,8
PUZ-ZM200YKA	0,4	0,8	1,2	1,6	2,9
PUZ-ZM250YKA	0,6	1,2	1,8	do 2,9 ¹	do 2,4 ¹

1 Patrz w instrukcji montażu

Ilości czynnika chłodniczego R410A w urządzeniach Standard Inverter

Urządzenie zewnętrzne PUHZ-P100 wypełnione jest fabrycznie ilością 2,7 kg, wystarczającą na 20 mb długości instalacji (w jednym kierunku). Urządzenia zewnętrzne

PUHZ-P125–250 wypełnione są fabrycznie ilością wystarczającą na 30 mb długości instalacji. Wymagania dotyczące dłuższych instalacji chłodniczej podane są w tabeli.

Urządzenia zewnętrzne	Dodatkowa ilość czynnika chłodniczego (jeden kierunek) w kg				
mb instalacji chłodniczej liczone w jednym kierunku	21–30	31–40	41–50	51–60	61–70
PUHZ-P100VHA/YHA	0,6	1,2	1,8	–	–
PUHZ-P125VHA/YHA	–	0,6	1,2	–	–
PUHZ-P140VHA/YHA	–	0,6	1,2	–	–
PUHZ-P200YKA	–	0,9	1,8	2,7	3,6
PUHZ-P250YKA	–	1,2	2,4	3,6	4,8

Ilość czynnika chłodniczego R410A Power Inverter

Urządzenia zewnętrzne PUHZ-ZRP wypełnione są fabrycznie ilością wystarczającą na 30 mb długości instalacji (w jednym kierunku).

Dodatkowe ilości czynnika chłodniczego wymagane w przypadku większych długości instalacji podane są w tabeli.

Single Split R410A

Urządzenia zewnętrzne	Dodatkowa ilość czynnika chłodniczego (jeden kierunek) w kg				
mb instalacji chłodniczej liczone w jednym kierunku	31–40	41–50	51–60	61–70	71–75
PUHZ-ZRP35VKA	0,2	0,4	–	–	–
PUHZ-ZRP50VKA	0,2	0,4	–	–	–
PUHZ-ZRP60VHA	0,6	1,2	–	–	–
PUHZ-ZRP71VHA	0,6	1,2	–	–	–
PUHZ-ZRP100V(Y)KA	0,6	1,2	1,8	2,4	2,4
PUHZ-ZRP125V(Y)KA	0,6	1,2	1,8	2,4	2,4
PUHZ-ZRP140V(Y)KA	0,6	1,2	1,8	2,4	2,4
PUHZ-ZRP200YKA	0,9	1,8	2,7	3,6	¹
PUHZ-ZRP250YKA	1,2	2,4	3,6	4,8	¹

1 Patrz w instrukcji montażu

Ilości czynnika chłodniczego R410A w urządzeniach Zubadan Inverter nowej generacji

Urządzenia zewnętrzne w jednym kierunku	Dodatkowa ilość czynnika chłodniczego (jeden kierunek) w kg				
mb instalacji chłodniczej liczone w jednym kierunku	31–40 m	41–50 m	51–60 m	61–70 m	71–75 m
PUHZ-SHW112-140VHA-A/YHA-A	0,6	1,2	1,8	2,4	2,4

Tryb symultaniczny Multi Split

Rozdzielacz czynnika chłodniczego

Symultaniczna praca od 2 do 4 urządzeń wewnętrznych (na każdą strefę użytkownika)

Do jednego urządzenia zewnętrznego Mr. Slim serii PUZ-ZM/M i PUHZ-SHW można, zależnie od mocy, podłączyć dwa, trzy lub cztery urządzenia wewnętrzne w trybie równoległym. Mogą to być także różne modele urządzenia wewnętrznego. Potrzebny jest do tego tylko jeden sterownik połączony z urządzeniem Master, który steruje każdą następną jednostką wewnętrzną.

Seria Mr. Slim sprawdza się zwłaszcza w dużych pomieszczeniach, takich jak biura lub lokale sklepowe o dużej powierzchni. Ponieważ aktywny jest tylko czujnik temperatury wnętrza w urządzeniu master (w zależności od konfiguracji), wszystkie urządzenia wewnętrzne układu Multi Split muszą być zamontowane w jednym pomieszczeniu (jednej strefie użytkownika).

Zastosowanie rozdzielacza Multi Split

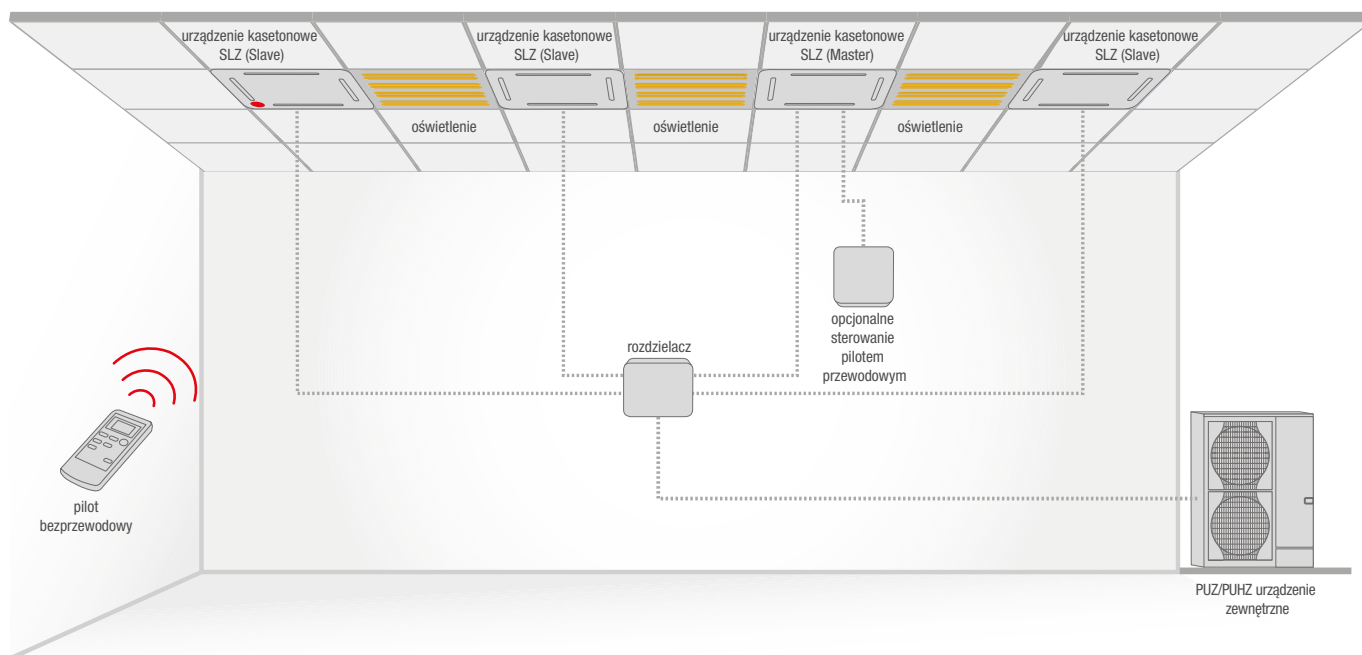

Rozdzielacze

	PUHZ-P, PUHZ-ZRP, PUHZ-SHW, PUZ-M, PUZ-ZM			
Wymagany Rozdzielacz	Duo 50:50 (Indeks wydajności 71–140)	Duo 50:50 (Indeks wydajności 200/250)	Trio 33:33:33	Quattro 25:25:25:25
Rozdzielacz R32 / R410A	MSDD-50TR2-E	MSDD-50WR2-E	MSDT-111R3-E	MSDF-1111R2-E
Cena (EUR)	85,-	90,-	315,-	315,-

Konfiguracje Multi Split z urządzeniami zewnętrznymi opisane są na następnej stronie

R32: Indeksy wydajności możliwe do podłączenia do jednostek Power Inverter

Urządzenia wewnętrzne	Urządzenie zewnętrzne	Power-Inverter								
		PUZ-ZM71VHA	PUZ-ZM100VKA	PUZ-ZM100YKA	PUZ-ZM125VKA	PUZ-ZM125YKA	PUZ-ZM140VKA	PUZ-ZM140YKA	PUZ-ZM200YKA	PUZ-ZM250YKA
Urządzenia kasetonowe 4-stronne	PLA-ZM35EA	x2								
	PLA-ZM50EA		x2	x2			x3	x3	x4	
	PLA-ZM60EA				x2	x2			x3	x4
	PLA-ZM71EA						x2	x2		x3
	PLA-ZM100EA								x2	
	PLA-ZM125EA									x2
	PLA-M35EA	x2								
	PLA-M50EA		x2	x2			x3	x3	x4	
	PLA-M60EA				x2	x2			x3	x4
	PLA-M71EA						x2	x2		x3
	PLA-M100EA								x2	
	PLA-M125EA									x2
	SLZ-M35FA	x2								
	SLZ-M50FA		x2	x2			x3	x3	x4	
	SLZ-M60FA				x2	x2			x3	x4
Urządzenia ściennie	PKA-M35LAL	x2								
	PKA-M50LAL		x2	x2			x3	x3	x4	
	PKA-M60KAL				x2	x2			x3	x4
	PKA-M71KAL						x2	x2		x3
	PKA-M100KAL								x2	
Urządzenia podstro-powe	PCA-M35KA	x2								
	PCA-M50KA		x2	x2			x3	x3	x4	
	PCA-M60KA				x2	x2			x3	x4
	PCA-M71KA						x2	x2		x3
	PCA-M100KA								x2	
	PCA-M125KA									x2
	PCA-M71HA									
Urządzenie kanałowe do zabu-dowy	PEAD-M35JA	x2								
	PEAD-M50JA		x2	x2			x3	x3	x4	
	PEAD-M60JA				x2	x2			x3	x4
	PEAD-M71JA						x2	x2		x3
	PEAD-M100JA								x2	
	PEAD-M125JA									x2



R32: Indeksy wydajności możliwe do podłączenia do jednostek Standard Inverter

Urządzenia wewnętrzne	Urządzenie zewnętrzne	Standard-Inverter							
		PUZ-M100VKA	PUZ-M100YKA	PUZ-M125VKA	PUZ-M100YKA	PUZ-M140VKA	PUZ-M140YKA	PUZ-M200YKA	PUZ-M250YKA
Urządzenia kasetonowe 4-stronne	PLA-ZM35EA								
	PLA-ZM50EA								
	PLA-ZM60EA								
	PLA-ZM71EA								
	PLA-ZM100EA								
	PLA-ZM125EA								
	PLA-M35EA								
	PLA-M50EA	x2	x2			x3	x3	x4	
	PLA-M60EA			x2	x2			x3	x4
	PLA-M71EA					x2	x2		x3
	PLA-M100EA							x2	
	PLA-M125EA								x2
Urządzenia ścienne	PKA-M35LAL								
	PKA-M50LAL	x2	x2			x3	x3	x4	
	PKA-M60KAL			x2	x2			x3	x4
	PKA-M71KAL					x2	x2		x3
	PKA-M100KAL							x2	
Urządzenia podstropowe	PCA-M35KA								
	PCA-M50KA	x2	x2			x3	x3	x4	
	PCA-M60KA			x2	x2			x3	x4
	PCA-M71KA					x2	x2		x3
	PCA-M100KA							x2	
	PCA-M125KA								x2
	PCA-M71HA								
Urządzenie kanałowe do zabudowy	PEAD-M35JA								
	PEAD-M50JA	x2	x2			x3	x3	x4	
	PEAD-M60JA			x2	x2			x3	x4
	PEAD-M71JA					x2	x2		x3
	PEAD-M100JA							x2	
	PEAD-M125JA								x2



R410A: Indeksy wydajności możliwe do podłączenia do Power Inverter/Zubadan

Urządzenia wewnętrzne	Urządzenie zewnętrzne	Zubadan			Power Inverter	
		PUHZ-SHW112VHA	PUHZ-SHW112YHA	PUHZ-SHW140YHA	PUHZ-ZRP200YKA	PUHZ-ZRP250YKA
Urządzenia kasetonowe 4-stronne	PLA-ZM35EA					
	PLA-ZM50EA	x2	x2		x4	
	PLA-ZM60EA			x2	x3	x4
	PLA-ZM71EA					x3
	PLA-ZM100EA				x2	
	PLA-ZM125EA					x2
Urządzenia ścienna	PLA-M35EA					
	PLA-M50EA	x2	x2		x4	
	PLA-M60EA			x2	x3	x4
	PLA-M71EA					x3
	PLA-M100EA				x2	
	PLA-M125EA					x2
Urządzenia podstropowe	PKA-M35LAL					
	PKA-M50LAL	x2	x2		x4	
	PKA-M60KAL			x2	x3	x4
	PKA-M71KAL					x3
	PKA-M100KAL				x2	
Urządzenia stojące	PCA-M35KA					
	PCA-M50KA				x4	
	PCA-M60KA				x3	x4
	PCA-M71KA					x3
	PCA-M100KA				x2	
	PCA-M125KA					x2
	PCA-M71HA					x3
Urządzenie kanałowe do zabudowy	PEAD-M35JA					
	PEAD-M50JA	x2	x2		x4	
	PEAD-M60JA			x2	x3	x4
Urządzenie kanałowe do zabudowy	PEAD-M71JA					x3
	PEAD-M100JA				x2	
	PEAD-M125JA					x2
	PEAD-M125JA					x2

Przegląd akcesoriów

Urządzenia wewnętrzne	Filtry					Specjalne akcesoria do urządzeń kasetonowych 4-stronnych					Ogólne akcesoria
	Filtr wysokowydajny	Filtr/Rama filtra	Filtr Plasma Quad Connect ⁶	Filtr mgły olejowej	Filtr o zwiększonej trwałości	3D i-see Sensor	Maskownica zamykająca otwór wylotu powietrza	Kaseta wielofunkcyjna do filtra klasy EU7	Panel	Automatycznie opuszczany grill	Pompka skroplin
	PAC-SH**KF-E	PAC-KE**		PAC-SG38KF-E	PAC-KE250TB-F	PAC-SE1ME-E	PAC-SJ41TM-E	PAC-SJ41TME	PAC-SJ65AS-E	PLP-6EAJ	PAC-
4-stronne urządzenia kasetonowe											
PLA-M35EA	59 ²		PAC-SK51FT-E			•	•	•	•	•	
PLA-M50EA	59 ²		PAC-SK51FT-E			•	•	•	•	•	
PLA-M60EA	59 ²		PAC-SK51FT-E			•	•	•	•	•	
PLA-M71EA	59 ²		PAC-SK51FT-E			•	•	•	•	•	
PLA-M100EA	59 ²		PAC-SK51FT-E			•	•	•	•	•	
PLA-M125EA	59 ²		PAC-SK51FT-E			•	•	•	•	•	
PLA-M140EA	59 ²		PAC-SK51FT-E			•	•	•	•	•	
PLA-ZM35EA	59 ²		PAC-SK51FT-E			•	•	•	•	•	
PLA-ZM50EA	59 ²		PAC-SK51FT-E			•	•	•	•	•	
PLA-ZM60EA	59 ²		PAC-SK51FT-E			•	•	•	•	•	
PLA-ZM71EA	59 ²		PAC-SK51FT-E			•	•	•	•	•	
PLA-ZM100EA	59 ²		PAC-SK51FT-E			•	•	•	•	•	
PLA-ZM125EA	59 ²		PAC-SK51FT-E			•	•	•	•	•	
PLA-ZM140EA	59 ²		PAC-SK51FT-E			•	•	•	•	•	
Urządzenia kanałowe											
PEAD-M35JA		92TB-E	MAC-100FT-E ⁷								
PEAD-M50JA		92TB-E	MAC-100FT-E ⁷								
PEAD-M60JA		93TB-E	MAC-100FT-E ⁷								
PEAD-M71JA		93TB-E	MAC-100FT-E ⁷								
PEAD-M100JA		94TB-E	MAC-100FT-E ⁷								
PEAD-M125JA		94TB-E	MAC-100FT-E ⁷								
PEAD-M140JA		95TB-E	MAC-100FT-E ⁷								
PEA-M200LA		250TB-F	MAC-100FT-E ⁷		• ⁸						KE06DM-F1
PEA-M250LA		250TB-F	MAC-100FT-E ⁷		• ⁸						KE06DM-F1
Urządzenia ścienne											
PKA-M35LAL			MAC-100FT-E								SK01DM-E
PKA-M50LAL			MAC-100FT-E								SK01DM-E
PKA-M60KAL			MAC-100FT-E								SH94DM-E
PKA-M71KAL			MAC-100FT-E								SH94DM-E
PKA-M100KAL			MAC-100FT-E								SH94DM-E
Urządzenia podstropowe											
PCA-M35KA	88										SJ92DM-E
PCA-M50KA	88										SJ92DM-E
PCA-M60KA	89										SJ94DM-E
PCA-M71KA	89										SJ93DM-E
PCA-M100KA	90										SJ93DM-E
PCA-M125KA	90										SJ93DM-E
PCA-M140KA	90										SJ93DM-E
PCA-M71HA				•							SJ93DM-E
Urządzenia stojące											
PSA-RP71KA											
PSA-RP100KA											
PSA-RP125KA											
PSA-RP140KA											
¹ Urządzenia Mr. Slim z SUZ i MXZ ⁴ PAC-SH29TC-E niezbędny ⁷ Wymagany dodatkowy zestaw montażowy. Należy złożyć zapytanie (dostępny w drugiej połowie 2021) ² Montaż wymaga komory świeżego powietrza PAC-SJ41TM-E ⁵ Nie można korzystać ze sterowania grupowego ⁸ Do montażu potrzebna jest rama filtra PAC-KE250TB-E. ³ Nie może być używany ze sterownikiem bezprzewodowym ⁶ Dostępne w drugiej połowie 2021											
Urządzenia zewnętrzne	Opcje			Nakładka ukierunkowania powietrza		Oslona wylotu powietrza	Akcesoria do skroplin		Interfejs M-NET	Wyświetlacz serwisowy	Silnik wentylatora o wzmocnionym sprzężeniu
	Rozdzielnice						Zatyczka odpyływu				
	Duo	Trio	Quattro				Zatyczka odpyływu				
	MSDD-50**	MSDT11R3-E	MSDF-111R2-E	PAC-**		PAC-**	PAC-**		PAC-SJ**	PAC-SK62ST	PAC-SJ7FM-E
Standard Inverter (R32)											
PUZ-M100VKA	TR2-E			SH96SG-E ¹	SH95AG-E ¹	SG61DS-E	SH97DP-E	95MA-E	•		
PUZ-M100YKA	TR2-E			SH96SG-E ¹	SH95AG-E ¹	SG61DS-E	SH97DP-E	95MA-E	•		
PUZ-M125VKA	TR2-E			SH96SG-E ¹	SH95AG-E ¹	SG61DS-E	SH97DP-E	95MA-E	•		
PUZ-M125YKA	TR2-E			SH96SG-E ¹	SH95AG-E ¹	SG61DS-E	SH97DP-E	95MA-E	•		
PUZ-M140VKA	TR2-E	•		SH96SG-E ¹	SH95AG-E ¹	SG61DS-E	SH97DP-E	95MA-E	•		
PUZ-M140YKA	TR2-E	•		SH96SG-E ¹	SH95AG-E ¹	SG61DS-E	SH97DP-E	95MA-E	•		
PUZ-M200YKA	WR2-E	•	•	SH96SG-E ¹	SH95AG-E ¹	SG61DS-E	SH97DP-E	95MA-E	•		
PUZ-M250YKA	WR2-E	•	•	SH96SG-E ¹	SH95AG-E ¹	SG61DS-E	SH97DP-E	95MA-E	•		
Power Inverter (R32)											
PUZ-ZM35VKA				SJ07SG-E	SJ06AG-E	SJ08DS-E	SG63DP-E	96MA-E	•		
PUZ-ZM50VHA				SJ07SG-E	SJ06AG-E	SJ08DS-E	SG63DP-E	96MA-E	•		
PUZ-ZM60VHA				SG59SG-E	SH63AG-E	SG61DS-E	SG64DP-E	95MA-E	•		
PUZ-ZM71VKA	TR2-E			SG59SG-E	SH63AG-E	SG61DS-E	SG64DP-E	95MA-E	•		
PUZ-ZM100VKA	TR2-E			SH96SG-E ¹	SH95AG-E ¹	SG61DS-E	SH97DP-E	95MA-E	•	• ¹	
PUZ-ZM100YKA	TR2-E			SH96SG-E ¹	SH95AG-E ¹	SG61DS-E	SH97DP-E	95MA-E	•	• ¹	
PUZ-ZM125VKA	TR2-E			SH96SG-E ¹	SH95AG-E ¹	SG61DS-E	SH97DP-E	95MA-E	•	• ¹	
PUZ-ZM125YKA	TR2-E			SH96SG-E ¹	SH95AG-E ¹	SG61DS-E	SH97DP-E	95MA-E	•	• ¹	
PUZ-ZM140VKA	TR2-E	•		SH96SG-E ¹	SH95AG-E ¹	SG61DS-E	SH97DP-E	95MA-E	•	• ¹	
PUZ-ZM140YKA	TR2-E	•		SH96SG-E ¹	SH95AG-E ¹	SG61DS-E	SH97DP-E	95MA-E	•	• ¹	
PUZ-ZM200YKA	WR2-E	•	•	SH96SG-E ¹	SH95AG-E ¹	SG61DS-E	SH97DP-E	95MA-E	•	• ¹	
PUZ-ZM250YKA	WR2-E	•	•	SH96SG-E ¹	SH95AG-E ¹	SG61DS-E	SH97DP-E	95MA-E	•	• ¹	
Zubadan Inverter (R410A)											
PUHZ-SHW112VHA	TR2-E			SG59SG-E ¹	SH63AG-E ¹			95MA-E	•		
PUHZ-SHW112YHA	TR2-E			SG59SG-E ¹	SH63AG-E ¹			95MA-E	•		
PUHZ-SHW140VHA	TR2-E			SG59SG-E ¹	SH63AG-E ¹			95MA-E	•		

¹ Dla każdego urządzenia zewnętrznego

Akcesoria do urządzeń wewnętrznych

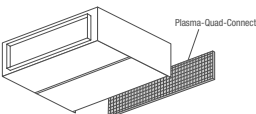
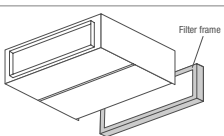
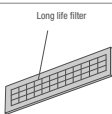
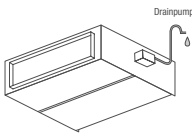
Nazwa	Opis	Cena (EUR)
PEAD-M JA/PEA-M LA	Urządzenia kanałowe	
MAC-100FT-E	do PEAD-M35-140JA Plasma-Quad-Connect! Technologia filtrów Plasma-Quad-Plus jako zestaw doposażenia do urządzeń kanałowych do zabudowy. Usuwa PM2,5, pyłki, wirusy, pleśń, bakterie i alergeny z otaczającego powietrza	175,-
		
PAC-KE250TB-F	do PEA-M Rama filtra Rama filtra potrzebna jest do montażu filtra Long-Life.	460,-
		
PAC-KE85LAF do PEA-M	do PEA-M Filtra Long-Life Do montażu wkładów filtra Long-Life wymagana jest rama filtra PAC-KE TB-F.	265,-
		
PAC-KE06DM-F1	do PEA-M Pompka kondensatu Pompka skroplin do montażu w urządzeniach.	290,-
		

1 Dostępne w drugiej połowie 2021 (Wymagany dodatkowy zestaw montażowy – na zamówienie).

Akcesoria do urządzeń zewnętrznych

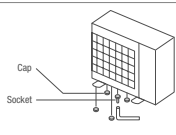
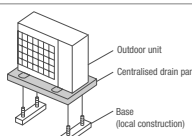
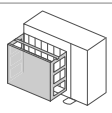
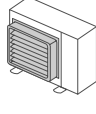
Nazwa	Opis	Cena (EUR)
PUZ-M	Urządzenia zewnętrzne Standard Inverter	
PAC-SG61DS-E	do PUZ-M100-250 Króciec odpływu skroplin Króciec odpływu skroplin umożliwia odprowadzanie powstających skroplin. Zestaw składa się z zatyczki, odpływu, izolacji cieplnej i materiałów montażowych.	25,-
		
PAC-SH97DP-E	do PUZ-M100-250 Taca skroplin Umożliwia zbieranie i centralne odprowadzanie powstających skroplin.	335,-
		
PAC-SH95AG-E	do PUZ-M100-250 wymagane są 2 sztuki Oslona wylotu powietrza Umożliwia chłodzenie przy temperaturze do -15°C	335,-
		
PAC-SH96SG-E	do PUZ-M100-250 wymagane są 2 sztuki Nakładka ukierunkowania powietrza Za pomocą nakładki ukierunkowania powietrza można skierować strumień powietrza w górę, w dół lub na bok.	160,-
		

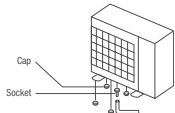
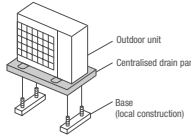
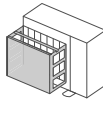
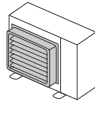
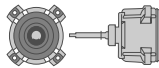
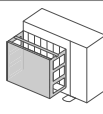
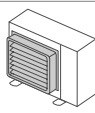

Akcesoria do urządzeń zewnętrznych

Nazwa	Opis	Cena (EUR)
PUHZ-ZRP/PUZ-ZM	Urządzenia zewnętrzne Power Inverter	
PAC-SJ08DS-E	do PUZ-ZM35/50	25,-
PAC-SG61DS-E	do PUHZ-ZRP60-250 i PUZ-ZM60-250 Króciec odpływu skroplin Króciec odpływu skroplin umożliwia odprowadzanie powstających skroplin. Zestaw składa się z zatyczki, odpływu, izolacji cieplnej i materiałów montażowych.	25,-
		
PAC-SG63DP-E	do PUZ-ZM35/50	230,-
PAC-SG64DP-E	do PUHZ-ZRP60/71 i PUZ-ZM60/71	240,-
PAC-SH97DP-E	do PUHZ-ZRP100-250 i PUZ-ZM100-250 Taca skroplin Umożliwia zbieranie i centralne odprowadzanie powstających skroplin.	335,-
		
PAC-SJ06AG-E	do PUZ-ZM35/50	235,-
PAC-SH63AG-E	do PUHZ-ZRP60/71 i PUZ-ZM60/71	325,-
PAC-SH95AG-E	do PUHZ-ZRP100-250 i PUZ-ZM100-250 Na każdą jednostkę zewnętrzną wymagane są 2 sztuki Oslona wylotu powietrza umożliwia chłodzenie przy temperaturze do -15°C.	335,-
		
PAC-SJ07SG-E	do PUZ-ZM35/50	145,-
PAC-SG59SG-E	do PUHZ-ZRP60/71 i PUZ-ZM60/71	95,-
PAC-SH96SG-E	do PUHZ-ZRP100-250 i PUZ-ZM100-250 Na każdą jednostkę zewnętrzną wymagane są 2 sztuki Nakładka ukierunkowania powietrza Za pomocą nakładki ukierunkowania powietrza można skierować strumień powietrza w górę, w dół lub na bok.	160,-
		
PAC-SJ71FM-E	do PUHZ-ZRP100 i PUZ-ZM100/125/140 wymagane są 2 sztuki na każde urządzenie zewnętrzne Silnik wentylatora o wzmocnionym sprężu Dzięki mocniejszemu silnikowi wentylatora urządzenie zewnętrzne może wytwarzać zewnętrzny spręż statyczny 30 Pa.	350,-
		
PUHZ-SHW	Jednostki zewnętrzne Zubadan Inverter	
PAC-SH63AG-E	do PUHZ-SHW112-140 Na każdą jednostkę zewnętrzną wymagane są 2 sztuki Oslona wylotu powietrza umożliwia chłodzenie przy temperaturze do -15°C.	325,-
		
PAC-SG59SG-E	do PUHZ-SHW112-140 Na każdą jednostkę zewnętrzną wymagane są 2 sztuki Nakładka ukierunkowania powietrza Za pomocą nakładki ukierunkowania powietrza można skierować strumień powietrza w górę, w dół lub na bok.	95,-
		

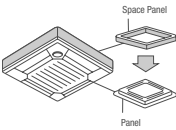
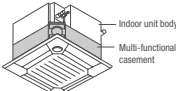
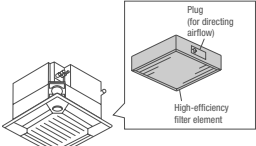
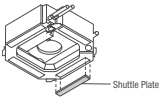
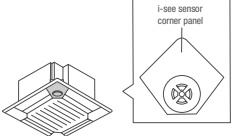
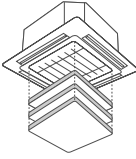
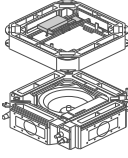
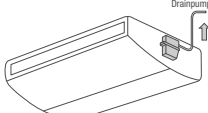
Akcesoria do urządzeń wewnętrznych

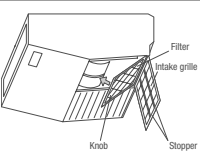
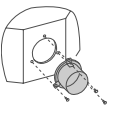
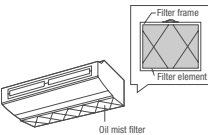
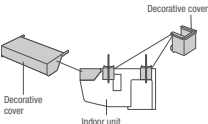

Nazwa	Opis	Cena (EUR)
PLA-M EA/ZM EA	Urządzenie kasetonowe 4-stronne	
PAC-SJ65AS-E	do PLA-M EA/ZM35-140EA Panel Umożliwia montaż przy małej ilości miejsca w suficie. Wymagana wysokość zabudowy jest o 40 mm mniejsza.	155,-
		
PAC-SJ41TM-E	do PLA-M EA/ZM35-140EA Kaseta wielofunkcyjna do filtra klasy EU7 Służy do doprowadzania świeżego powietrza do jednostki kasetonowej. Maksymalny udział świeżego powietrza w znamionowej ilości powietrza wynosi 20 %. Do montażu między urządzeniem a maskownicą, wysokość zabudowy 135 mm.	345,-
		
PAC-SH59KF-E	do PLA-M EA/ZM35-140EA z komorą świeżego powietrza PAC-SJ41TM-E Filtr klasy EU7 Wkład filtra wysokowydajnego do umieszczenia w komorze świeżego powietrza PAC-SH53TM-E. Stopień filtracji filtra wynosi 65 %, trwałość około 2500 roboczogodzin.	190,-
		
<small>*for 4-way cassette units</small>		
PAC-SJ37SP-E	do PLA-M EA/ZM35-140EA Zamknięcie wylotu Maskownice zamykające montowane są w otworze wylotu powietrza, aby zamknąć maksymalnie 2 wyloty powietrza.	140,-
		
PAC-SE1ME-E	do PLA-M EA/ZM35-140EA 3D i-see Sensor 3D i-see Sensor mierzy temperaturę przy podłodze i przeciwdziała zjawisku rozwarstwienia temperatur, sterując automatycznie wentylatorem. Dzięki lepszym rozkładowi temperatur czas pracy sprężarki jest krótszy a zużycie energii mniejsze.	105,-
		
<small>*for 4-way cassette units</small>		
PLP-6EAJ	do PLA-M EA/ZM35-140EA Maskownica z automatycznie opuszczanym grillem Za pomocą sterownika filtr można opuścić o 4 m. Ułatwia to czyszczenie filtra w wysokich pomieszczeniach.	745,-
		
PAC-SK51FT-E	do PLA-M EA/ZM35-140EA Plasma-Quad-Connect¹ Technologia filtrów Plasma-Quad-Plus jako zestaw doposażenia do urządzeń kasetonowych 4-stronnych. Usuwa PM2,5, pyłki, wirusy, pleśń, bakterie i alergeny z otaczającego powietrza.	625,-
		
PCA-M KA	Urządzenia podstropowe	
PAC-SJ92DM-E	do PCA-M35/50KA	170,-
PAC-SJ94DM-E	do PCA-M60KA	180,-
PAC-SJ93DM-E	do PCA-M71-140KA	185,-
		
Pompka skroplin Wbudowana w urządzeniu pompka skroplin tłoczy skropliny w górę.		

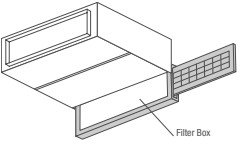
1 Dostępne w drugiej połowie 2021





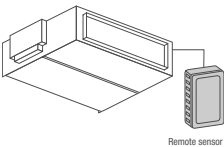
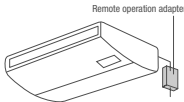
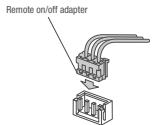
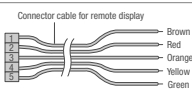
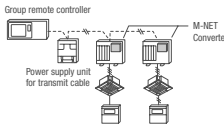
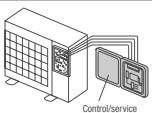

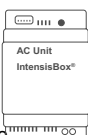
Nazwa	Opis	Cena (EUR)
PCA-M KA	Urządzenia podstropowe	
PAC-SH88KF-E	do PCA-M35/50KA	80,-
PAC-SH89KF-E	do PCA-M60/71KA	75,-
PAC-SH90KF-E	do PCA-M100-140KA	100,-
	Filtr wysokowydajny Filtr wysokowydajny zastępujący standardowy filtr powietrza. Filtr wysokowydajny nie może być używany równocześnie ze standardowym.	
PCA-M HA	Urządzenia podstropowe ze stali nierdzewnej	
PAC-SF280F-E	do PCA-M71HA	55,-
	Okrągłe przyłącze Przyłącze dopływu świeżego powietrza, ø 200 mm.	
PAC-SG38KF-E	do PCA-M71HA	55,-
	Filtr zamienny Zamienne filtry mgły olejowej, opakowanie 12 sztuk.	
PAC-SF81KC-E	do PCA-M71HA	170,-
	Maskownica oddzielająca Montowana między urządzeniem a sufitem, zapobiega wnikaniu pyłu i zanieczyszczeń.	
PKA-M LAL/KAL	Urządzenia ścienna	
PAC-SK01DM-E	do PKA-M35/50LAL	300,-
PAC-SH94DM-E	do PKA-M60-100KAL	180,-
	Pompka skroplin Pompka skroplin ma własną obudowę i przeznaczona jest do montażu na lewo od urządzenia ściennego, ponieważ tam znajduje się króciec ssący pompy. Wysokość tłoczenia wynosi 800 mm.	
MAC-100FT-E		175,-
	Plasma-Quad-Connect¹ Technologia filtrów Plasma-Quad-Plus jako zestaw doposażenia do urządzeń ściennych. Usuwa PM2,5, pyłki, wirusy, pleśń, bakterie i alergeny z otaczającego powietrza.	
PEAD-M JA/PEA-M LA	Urządzenia kanałowe	
PAC-KE92TB-E	do PEAD-M35/50JA	180,-
PAC-KE93TB-E	do PEAD-M60/71JA	210,-
PAC-KE94TB-E	do PEAD-M100/125JA	260,-
PAC-KE95TB-E	do PEAD-M140JA	290,-
PAC-KE250TB-F	do PEA-M200/250	460,-
	Skrzynki filtra Skrzynki filtra umożliwiają wysuwanie filtra w bok lub do dołu także w przypadku kanału podłączonego po stronie ssawnej. Do skrzynek filtra wkładany jest filtr powietrza otrzymany w zestawie z jednostką wewnętrzną.	

1 Dostępne w drugiej połowie 2021

Akcesoria do sterowania

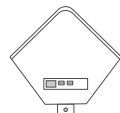
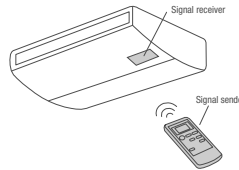
Nazwa	Opis	Cena (EUR)
Akcesoria sterownicze		
PAC-SE41TS-E	 <p>Dodatkowy czujnik temperatury pomieszczenia Zestaw składa się z czujnika temperatury, 2-żyłowego kabla połączeniowego o długości 12 m i materiałów montażowych.</p>	55,-
PAC-SF40RM-E	 <p>Adapter zdalnej kontroli pracy; sygnał impulsowy Działa tylko z urządzeniami z pilotem przewodowym. Umożliwia dobudowanie układu do zdalnego włączania/wyłączania (w odległości maks. 10 m) i układu zdalnego nadzorowania (komunikaty o usterce i pracy wyprowadzane są w postaci styku bezpotencjałowego, maks. odległość 100 m). Układ do zdalnego włączania/wyłączania, wyświetlacz komunikatów o usterce i pracy oraz okablowanie we własnym zakresie.</p>	175,-
PAC-SE55RA-E	 <p>Adapter zdalnego włącz/wyłącz; sygnał progowy Adapter zdalnego wyłącznika składa się z wtyczki z okablowaniem, która umożliwia dobudowanie układu do zdalnego włączania/wyłączania (długość okablowania 2 m, możliwość przedłużenia do maks. 10 m). Wyłącznik, przełącznik, programator czasowy i okablowanie we własnym zakresie.</p>	35,-
PAC-SA88HA-E	 <p>Adapter zdalnego monitorowania pracy Do podłączania do jednostek wewnętrznych Mr. Slim. Komunikaty o usterce i pracy wyprowadzane są w postaci sygnału 12 V DC. Ten sygnał 12 V może zostać przeniesiony na przełącznik w celu dalszego przetwarzania. Wymagany jest własny przełącznik o mocy maks. 0,9 W.</p>	45,-
PAC-SJ96MA-E	do PUHZ-ZRP35/50, PUZ-ZM35/50	150,-
PAC-SJ95MA-E	do PUHZ-P100-250, PUHZ-ZRP60-140, PUZ-ZM60-140, PUHZ-ZRP200/250, PUHZ-SHW112-140	170,-
 <p>Adapter A/M Net do wszystkich jednostek zewnętrznych Mr. Slim. Konwerter A/M Net umożliwia wymianę danych między urządzeniami serii Mr. Slim ze sterownikiem A i urządzeniami serii City Multi z magistralą danych M-Net. Dzięki temu klimatyzatory Mr. Slim w prosty sposób można podłączyć do instalacji City Multi. Na każdą jednostkę zewnętrzną Mr. Slim wymagany jest jeden adapter.</p>		
PAC-SK52ST	 <p>Wyświetlacz serwisowy Do urządzeń zewnętrznych serii PUHZ i PUZ. Wyświetlacz serwisowy wymagany jest do wskazywania maksymalnie 40 danych roboczych, jak np. prąd roboczych temperatura gazu gorącego lub czas pracy sprężarki.</p>	80,-
ME-AC/KNX1	 <p>Moduł komunikacyjny EIB Poprzez ten moduł możliwe jest sterowanie urządzeniem Mr. Slim bezpośrednio poprzez protokół EIB/KNX. Interfejs podłączany jest w jednostce wewnętrznej. Zakres funkcji zależy od projektu.</p>	310,-
ME-AC-MBS-1	 <p>Interfejs Modbus Interfejs do podłączania systemów Mr. Slim do automatyki budynkowej Modbus. Podłączenie odbywa się w jednostce wewnętrznej. Zakres funkcji zależy od projektu.</p>	370,-

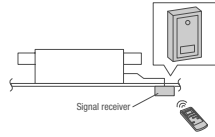
Akcesoria do sterowania

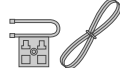
Nazwa	Opis	Cena (EUR)
Akcesoria sterownicze		
ME-AC-BAC-1	 <p>Interfejs BACnet Interfejs do integracji systemów Mr. Slim z automatyką budynkową BACnet. Podłączenie odbywa się w jednostce wewnętrznej. Zakres funkcji zależy od projektu.</p>	490,-
PAR-SL100A-E	do PLA-M EA/ZM35-140EA	125,-
 <p>Pilot bezprzewodowy Pilot bezprzewodowy do obsługi urządzenia. Dodatkowo wymagany jest odbiornik PAR-SE9FA-E.</p>		
PAR-SE9FA-E	do PLA-M EA/ZM35-140EA	100,-
 <p>Odbiornik podczerwieni pilota bezprzewodowego Odbiornik podczerwieni może być wbudowany w maskownicę. Do obsługi wymagany jest pilot PAR-SL100A-E.</p>		
PAR-SL94B-E		265,-
 <p>Pilot bezprzewodowy (Nadajnik + Odbiornik) Zestaw pilota bezprzewodowego składa się z pilota bezprzewodowego (nadajnika), uchwyty ściennego i odbiornika wkładanego w etykietę na spodzie urządzenia.</p>		
PAR-SL97A-E		270,-
 <p>Pilot bezprzewodowy Pilot bezprzewodowy do obsługi urządzenia. Dodatkowo wymagany jest odbiornik PAR-SA9CA-E.</p>		
PAR-SA9CA-E	do PEAD-M35-140JA	145,-
 <p>Odbiornik podczerwieni Zewnętrzny odbiornik podczerwieni do montażu natynkowego.</p>		
PAR-40MAA		225,-
 <p>Pilot przewodowy Deluxe Pilot przewodowy Deluxe z podświetlanym tłem i programatorem tygodniowym.</p>		
PAC-SH29TC-E	do PKA-M35/50LAL, PKA-M60-100KAL	30,-
 <p>Wtyczka do podłączenia pilota przewodowego Umożliwia podłączenie pilota przewodowego do jednostek ściennych. Zastosowanie pilota przewodowego stanowi warunki działania adaptera zdalnego nadzorowania PAC-SF40RM-E.</p>		



Klimatyzacja pomieszczeń
technicznych



R32

MUSY-TP35 / 50VF

PAR-40MAA

MUY-TP35 / 50VF

IT RAC System Split-Inverter / Chłodzenie

Wired Remote
Control connectable

Weekly

ON/OFF

Standard Filter

Low-temperature
Cooling

Auto Restart



Pre-charged



INVERTER

Certified
QualityREUSE
PIPING

Inwerterowe urządzenia ściennie MUSY-TP, chłodzenie

Oznaczenie zestawu	MUSY-TP35VF	MUSY-TP50VF
Oznaczenie urządzeń zewnętrznych	MUY-TP35VF	MUY-TP50VF
Chłodzenie		
Moc chłodnicza (kW)	3,5 (1,5–4,0)	5,0 (1,5–5,7)
SHR*	0,95	0,95
Pobór mocy (kW)	0,76	1,45
SEER	9,0	8,0
Klasa efektywności energetycznej	A+++	A++
Zakres zastosowania (°C)	-25~+46	-25~+46
Cena zestawu** (EUR)	1585,-	1900,-

* SHR: stosunek jawnej do całkowitej mocy chłodniczej

** Cena zestawu zawiera cenę jednostki zewnętrznej, jednostki wewnętrznej, pilota przewodowego PAR-40MAA oraz MAC-397IF.

Warunki pomiaru: Temperatura zewnętrzna 35°C, temperatura wnętrza 22°C, wilgotność względna powietrza 40%

Oznaczenie urządzeń wewnętrznych	MSY-TP35VF	MSY-TP50VF
Wydatek powietrza w trybie chłodzenia (m³/h)	N / Ś1 / Ś2 / W 600 / 696 / 822 / 984	600 / 696 / 822 / 984
Poziom hałasu (dB(A))	N / Ś1 / Ś2 / W 31 / 36 / 40 / 45	31 / 36 / 40 / 45
Wymiary (mm)	Szer. / Gł. / Wys. 923 / 250 / 305	923 / 250 / 305
Masa (kg)	12,5	12,5
Oznaczenie urządzeń zewnętrznych	MUY-TP35VF	MUY-TP50VF
Wydatek powietrza (m³/h)	1758	1758
Poziom hałasu przy chłodzeniu (dB(A))	45	47
Wymiary (mm)	Szer. / Gł. / Wys. 800 / 285 / 550	800 / 285 / 550
Masa (kg)	34	34
Parametry chłodnicze		
Całkowita długość instalacji chłodniczej (m)	20	20
Maks. różnica poziomów (m)	12	12
Typ / ilość (kg) / maks. ilość (kg) czynnika chłodniczego (kg)	R32 / 0,85 / 0,98	R32 / 0,85 / 0,98
GWP / ekwiwalent CO ₂ (t) / maks. ekwiwalent CO ₂ (t)	675 / 0,57 / 0,66	675 / 0,57 / 0,66
Ilość czynnika chłodniczego napełnianego fabrycznie na (m)	7	7
Dodatkowa ilość czynnika chłodniczego (g / m)	10	10
Przyłącza chłodnicze Ø (mm)	ciecz 6 gaz 10	6 10
Parametry elektryczne		
Napięcie zasilania (V, faza, Hz)	220–240, 1, 50	220–240, 1, 50
Prąd pracy (A)	Chłodzenie 3,6	6,4
Zalecany przekrój przewodów - podłączenie urządzenia wewnętrznego (mm²)	3 x 1,5	3 x 2,5
Zalecany przekrój przewodów - urządzenie wewnętrzne - urządzenie zewnętrzne (mm²)	4 x 1,5	4 x 1,5
Zalecana wielkość bezpiecznika (A)	10	10

Poziom hałasu mierzony w trybie chłodzenia 1 m przed i 0,8 m poniżej jednostki
Klasa efektywności energetycznej na skali od A+++ do D



PUAH-ZRP60VHA

PUAH-ZRP35/50VKA

PKA-M50LAL

PKA-M60/71KAL

Urządzenia ściennie Single Split/Power Inverter/Chłodzenie i grzanie

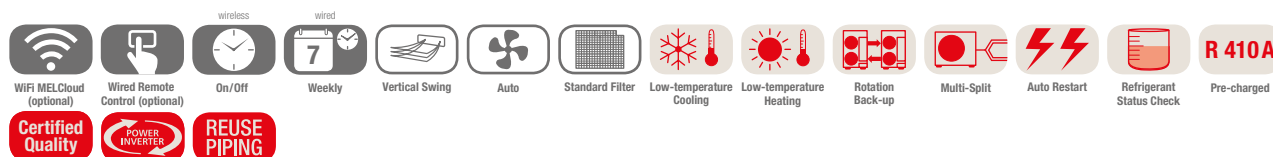

Jednostki ściennie PKA-M, chłodzenie/grzanie, pilot na podczerwień w standardzie

Oznaczenie urządzeń wewnętrznych		PKA-M50LAL	PKA-M60KAL	PKA-M71KAL
Oznaczenie urządzeń zewnętrznych		PUAH-ZRP35VKA	PUAH-ZRP50VKA	PUAH-ZRP60VHA
Chłodzenie	Moc chłodnicza (kW)	3,6 (1,6–4,5)	5,0 (2,3–5,6)	6,1 (2,7–6,7)
	SHR*	0,99	1,00	1,00
	Pobór mocy (kW)	0,88	1,24	1,60
	SEER	6,5	6,3	6,3
	Klasa efektywności energetycznej	A++	A++	A++
Zakres zastosowania (°C)		-15~+46	-15~+46	-15~+46
Cena (EUR)		945,-	1085,-	1355,-
		1960,-	2200,-	2670,-

* SHR: stosunek jawnej do całkowitej mocy chłodniczej
Warunki pomiaru: Temperatura zewnętrzna 35°C, temperatura wnętrza 22°C, wilgotność względna powietrza 40%

Oznaczenie urządzeń wewnętrznych		PKA-M50LAL	PKA-M60KAL	PKA-M71KAL
Wydatek powietrza (m³/h)	N / Ś / W	540 / 630 / 720	1080 / 1200 / 1320	1080 / 1200 / 1320
Poziom hałasu (dB(A))	N / Ś / W	36 / 40 / 43	39 / 42 / 45	39 / 45
Wymiary (mm)	Szer. / Gł. / Wys.	898 / 249 / 295	1.170 / 295 / 365	1.170 / 295 / 365
Masa (kg)		13	21	21
Oznaczenie urządzeń zewnętrznych		PUAH-ZRP35VKA	PUAH-ZRP50VKA	PUAH-ZRP60VHA
Wydatek powietrza (m³/h)		2700	2700	3300
Poziom hałasu przy chłodzeniu / grzaniu (dB(A))		44 / 46	44 / 46	47 / 48
Wymiary (mm)	Szer. / Gł. / Wys.	809 / 300 / 630	809 / 300 / 630	950 / 330 (+30) / 943
Masa (kg)		43	46	70
Parametry chłodnicze				
Całkowita długość instalacji chłodniczej (m)		50	50	50
Maks. różnica poziomów (m)		30	30	30
Typ / ilość (kg) / maks. ilość (kg) czynnika chłodniczego (kg)		R410A / 2,2 / 2,6	R410A / 2,4 / 2,8	R410A / 3,5 / 4,7
GWP / ekwiwalent CO ₂ (t) / maks. ekwiwalent CO ₂ (t)		2088 / 4,6 / 5,44	2088 / 5,02 / 5,85	2088 / 7,31 / 9,81
Ilość czynnika chłodniczego napełnianego fabrycznie na (m)		30	30	30
Przylączy chłodnicze Ø (mm)	ciecz	6	6	10
	gaz	12	12	16
Parametry elektryczne				
Napięcie zasilania (V, faza, Hz)		220–240, 1, 50	220–240, 1, 50	220–240, 1, 50
Prąd pracy przy chłodzeniu / grzaniu (A)		3,58 / 3,97	6,23 / 6,90	7,72 / 8,92
Zalecana wielkość bezpiecznika (A)		16	16	25

Poziom hałasu jednostki wewnętrznej mierzony 1 m przed jednostką i 1 m poniżej jednostki
Urządzenia zewnętrzne 100/125/140 są na zamówienie dostępne w wersji 1-fazowej 230 V.
Klasa efektywności energetycznej na skali od A+++ do D



PCA-M

PUAH-ZRP60/71VHA

PUAH-ZRP100YKA

Urządzenia podstropowe Single Split/Power Inverter/Chłodzenie i grzanie

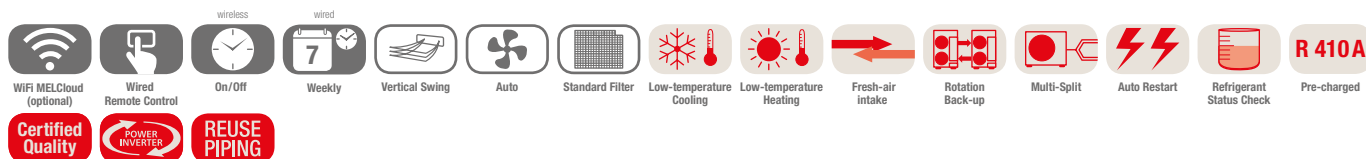

Jednostki podstropowe PCA-M, chłodzenie/grzanie, zestaw bez pilota

Oznaczenie urządzeń wewnętrznych	PCA-M71KA	PCA-M100KA	PCA-M125KA
Oznaczenie urządzeń zewnętrznych	PUAH-ZRP60VHA	PUAH-ZRP71VHA	PUAH-ZRP100YKA
Chłodzenie			
Moc chłodnicza (kW)	6,1 (2,7–6,7)	7,1 (3,3–8,1)	9,5 (4,9–11,4)
SHR*	0,99	1,0	0,98
Pobór mocy (kW)	1,69	1,87	2,22
SEER	6,3	6,4	6,2
Klasa efektywności energetycznej	A++	A++	A++
Zakres zastosowania (°C)	-15~+46	-15~+46	-15~+46
Cena (EUR)	1395,- 2670,-	1490,- 2810,-	1680,- 3860,-

* SHR: stosunek jawnej do całkowitej mocy chłodniczej
Warunki pomiaru: Temperatura zewnętrzna 35°C, temperatura wnętrza 22°C, wilgotność względna powietrza 40%

Oznaczenie urządzeń wewnętrznych	PCA-M71KA	PCA-M100KA	PCA-M125KA
Wydatek powietrza (m³/h)	N/Ś1/Ś2/W 960/1020/1080/1200	1320/1440/1560/1680	1380/1500/1620/1740
Poziom hałasu (dB(A))	N/W 35/41	37/43	39/45
Wymiary (mm)	Szer./Gł./Wys. 1.280/680/230	1.600/680/230	1.600/680/230
Masa (kg)	32	37	38
Oznaczenie urządzeń zewnętrznych	PUAH-ZRP60VHA	PUAH-ZRP71VHA	PUAH-ZRP100YKA
Wydatek powietrza (m³/h)	3300	3300	6600
Poziom hałasu przy chłodzeniu/grzaniu (dB(A))	47/48	47/49	49/51
Wymiary (mm)	Szer./Gł./Wys. 950/330 (+30)/943	950/330 (+25)/943	1.050/330 (+40)/1.338
Masa (kg)	70	70	123
Parametry chłodnicze			
Całkowita długość instalacji chłodniczej (m)	50	55	75
Maks. różnica poziomów (m)	30	30	30
Typ/ilość (kg)/maks. ilość (kg) czynnika chłodniczego (kg)	R410A/3,5/4,7	R410A/3,5/4,7	R410A/5,0/7,4
GWP/ekwiwalent CO ₂ (t)/maks. ekwiwalent CO ₂ (t)	2088/7,31/9,81	2088/7,31/9,81	2088/10,44/15,45
Ilość czynnika chłodniczego napełnianego fabrycznie na (m)	30	30	30
Przylączy chłodnicze Ø (mm)	ciecz gaz 10 16	10 16	10 16
Parametry elektryczne			
Napięcie zasilania (V, faza, Hz)	220–240, 1, 50	220–240, 1, 50	380–415, 3+N, 50
Prąd pracy przy chłodzeniu/grzaniu (A)	7,72/8,92	7,63/8,65	3,95 / 3,98
Zalecana wielkość bezpiecznika (A)	25	25	16

Poziom hałasu jednostki wewnętrznej mierzony 1 m przed jednostką i 1 m poniżej jednostki
Urządzenia zewnętrzne 100/125/140 są na zamówienie dostępne w wersji 1-fazowej 230 V.
Klasa efektywności energetycznej na skali od A+++ do D



PUZ-ZM100-250YKA



PUZ-ZM60VHA



s-MEXT-G00 Over

R32

s-MEXT-G00 - Nawiew górny - tylko chłodzenie Szafy klimatyzacyjne z urządzeniem zewnętrznym Mr. Slim

Szafy klimatyzacyjne s-MEXT-G00 z urządzeniem zewnętrznym Mr. Slim - tylko chłodzenie

Oznaczenie zestawu	s-M-G07 006 O K	s-M-G07 009 O K	s-M-G07 013 O K	s-M-G07 022 O K	s-M-G07 038 O K	s-M-G07 044 O K	
Oznaczenie urządzeń wewnętrznych	s-M-G00 006 O K	s-M-G00 009 O K	s-M-G00 013 O K	s-M-G00 022 O K	s-M-G00 038 O K	s-M-G00 044 O K	
Oznaczenie urządzeń zewnętrznych	PUZ-ZM60VHA	PUZ-ZM100YKA	PUZ-ZM125YKA	PUZ-ZM250YKA	2 x PUZ-ZM200YKA	2 x PUZ-ZM250YKA	
Wylot powietrza	Górny	Górny	Górny	Górny	Górny	Górny	
Chłodzenie	Moc chłodnicza (kW)*	6,82	10,1	11,9	22,6	39,0	42,5
	Moc jawna (kW)*	6,18	8,91	10,2	19,3	33,6	35,3
	SHR**	0,91	0,88	0,86	0,85	0,86	0,83
	Pobór mocy (kW)*	1,46	2,35	3,41	7,11	6,16	8,37
	EER *	4,67	4,30	3,49	3,18	3,58	2,88
	Zakres zastosowania urządzenia wewn. (°C)	19 – 35 °C	19 – 35 °C	19 – 35 °C	19 – 35 °C	19 – 35 °C	19 – 35 °C
	Zakres zastosowania - wilgotność względna (%)	30 – 60 %	30 – 60 %	30 – 60 %	30 – 60 %	30 – 60 %	30 – 60 %
	Zakres zastosowania urządzenia zewn. (°C)	(-15 °C***) -5 °C/+46 °C	(-15 °C***) -5 °C/+46 °C	(-15 °C***) -5 °C/+46 °C	(-15 °C***) -5 °C/+46 °C	(-15 °C***) -5 °C/+46 °C	(-15 °C***) -5 °C/+46 °C
Cena (EUR)	Ceny szaf klimatyzacyjnych s-MEXT dostępne na zapytanie						

* Moc chłodnicza całkowita w następujących warunkach: Na zewnątrz: 35°C; wewnątrz: 27°C / 47% wilgotności względnej; długość instalacji 5 m; ESP: 20 Pa

** SHR: stosunek jawnej do całkowitej mocy chłodniczej

*** pod warunkiem ustawienia w miejscu chronionym przed wiatrem lub doposażenia w zestaw Low Temperature Kit

Oznaczenie urządzeń wewnętrznych	s-M-G00 006 O K	s-M-G00 009 O K	s-M-G00 013 O K	s-M-G00 022 O K	s-M-G00 038 O K	s-M-G00 044 O K
Wydatek powietrza (m³/h)	min./maks. 1.400/2000	1.800/2.500	2.000/2.800	4.000/5.000	7.600/8.800	8.000/10.000
Spręż statyczny (Pa)	min./maks. 20/360	20/275	20/401	20/214	20/211	20/181
Poziom hałasu dB(A)	Nom. 53	57	61	60	63	67
Wymiary (mm)	Szer./Gł./Wys. 600/500/1.980	600/500/1.980	600/500/1.980	1.050/330/1.338	1.000/890/1.980	1.000/890/1.980
Masa (kg)	103	106	110	165	237	237
Oznaczenie urządzeń zewnętrznych	PUZ-ZM60VHA	PUZ-ZM100YKA	PUZ-ZM125YKA	PUZ-ZM250YKA	2 x PUZ-ZM200YKA	2 x PUZ-ZM250YKA
Wydatek powietrza (m³/h)	3.300	6.600	7.200	8.400	2 x 8.400	2 x 8.400
Poziom hałasu przy chłodzeniu (dB(A))	47	49	50	59	2 x 59	2 x 59
Wymiary (mm)	Szer./Gł./Wys. 950/355/943	1.050/370/1.338	1.050/370/1.338	1.050/370/1.338	2 x 1.050/370/1.338	2 x 1.050/370/1.338
Masa (kg)	70	123	125	138	2 x 137	2 x 138
Parametry chłodnicze						
Całkowita długość instalacji chłodniczej (m)	55	100**	100**	100**	100**	100**
Maks. różnica poziomów (m)	30	30	30	30	30	30
Typ/ilość (kg)/maks. ilość (kg) czynnika chłodniczego (kg)	R32/2,8/3,6	R32/4,0/6,8	R32/4,0/6,8	R32/6,8/9,2	R32/2 x 6,3/2 x 9,2	R32/2 x 6,3/2 x 9,2
GWP / ekwiwalent CO ₂ (t) / maks. ekwiwalent CO ₂ (t)	675/1,89/2,43	675/2,7/4,59	675/2,7/4,59	675/4,59/6,21	675/2 x 4,25/2 x 6,21	675/2 x 4,25/2 x 6,21
Przyłącza chłodnicze Ø (mm)	ciecz 10 gaz 16	10 16	10 16	12 22 (28***)	2 x 10 2 x 22 (28***)	2 x 12 2 x 22 (28***)
Parametry elektryczne (Urządzenie zewnętrzne)						
Napięcie zasilania (V, faza, Hz)	220–240, 1, 50	380–415, 3+N, 50	380–415, 3+N, 50	380–415, 3+N, 50	380–415, 3+N, 50	380–415, 3+N, 50
Prąd pracy przy chłodzeniu (A)	5,66	3,08	4,91	****	****	****
Zalecana wielkość bezpiecznika (A)	25	16	16	32	2 x 32	2 x 32
Parametry elektryczne (Urządzenie wewnętrzne)						
Napięcie zasilania (V, faza, Hz)	230, 1, 50	230, 1, 50	230, 1, 50	230, 1, 50	400, 3+N, 50	400, 3+N, 50
Prąd pracy przy chłodzeniu (A)	1,5	2,1	2,7	3,0	2,1	2,8
Prąd pracy maks. (A)	2,3	2,3	2,8	3,9	3,8	3,8

* Pomiar w odległości 1 m

** W przypadku długości od 71 do 105 m należy kierować się zaleceniami zawartymi w dokumentacji technicznej Mr. Slim

*** W przypadku długości instalacji powyżej 50 m

**** W momencie oddania do druku wartości nie były jeszcze dostępne



s-MEXT-G00 Over



PUZ-ZM60VHA

PUZ-ZM100-250YKA

s-MEXT-G00 - Nawiew górny - tylko chłodzenie Szafy klimatyzacyjne z urządzeniem zewnętrznym Mr. Slim

Szafy klimatyzacyjne s-MEXT-G00 z urządzeniem zewnętrznym Mr. Slim - tylko chłodzenie

Oznaczenie zestawu	s-M-G07 006 O K	s-M-G07 009 O K	s-M-G07 013 O K	s-M-G07 022 O K	s-M-G07 038 O K	s-M-G07 044 O K
Oznaczenie urządzeń wewnętrznych	s-M-G00 006 O K	s-M-G00 009 O K	s-M-G00 013 O K	s-M-G00 022 O K	s-M-G00 038 O K	s-M-G00 044 O K
Oznaczenie urządzeń zewnętrznych	PUZ-ZM60VHA	PUZ-ZM100YKA	PUZ-ZM125YKA	PUZ-ZM250YKA	2 x PUZ-ZM200YKA	2 x PUZ-ZM250YKA
Wylot powietrza	Górny	Górny	Górny	Górny	Górny	Górny
Chłodzenie						
Moc chłodnicza (kW)*	6,82	10,1	11,9	22,6	39,0	42,5
Moc jawna (kW)*	6,18	8,91	10,2	19,3	33,6	35,3
SHR**	0,91	0,88	0,86	0,85	0,86	0,83
Pobór mocy (kW)*	1,46	2,35	3,41	7,11	6,16	8,37
EER *	4,67	4,30	3,49	3,18	3,58	2,88
Zakres zastosowania urządzenia wewn. (°C)	19 – 35 °C	19 – 35 °C	19 – 35 °C	19 – 35 °C	19 – 35 °C	19 – 35 °C
Zakres zastosowania - wilgotność względna (%)	30 – 60 %	30 – 60 %	30 – 60 %	30 – 60 %	30 – 60 %	30 – 60 %
Zakres zastosowania urządzenia zewn. (°C)	(-15 °C***) -5 °C/+46 °C	(-15 °C***) -5 °C/+46 °C	(-15 °C***) -5 °C/+46 °C	(-15 °C***) -5 °C/+46 °C	(-15 °C***) -5 °C/+46 °C	(-15 °C***) -5 °C/+46 °C
Cena (EUR)	Ceny szaf klimatyzacyjnych s-MEXT dostępne na zapytanie					

* Moc chłodnicza całkowita w następujących warunkach: Na zewnątrz: 35°C; wewnątrz: 27°C / 47% wilgotności względnej; długość instalacji 5 m; ESP: 20 Pa

** SHR: stosunek jawnej do całkowitej mocy chłodniczej

*** pod warunkiem ustawienia w miejscu chronionym przed wiatrem lub doposażenia w zestaw Low Temperature Kit

Oznaczenie urządzeń wewnętrznych	s-M-G00 006 O K	s-M-G00 009 O K	s-M-G00 013 O K	s-M-G00 022 O K	s-M-G00 038 O K	s-M-G00 044 O K
Wydatek powietrza (m³/h)	min./maks. 1.400/2000	1.800/2.500	2.000/2.800	4.000/5.000	7.600/8.800	8.000/10.000
Spręż statyczny (Pa)	min./maks. 20/360	20/275	20/401	20/214	20/211	20/181
Poziom hałasu dB(A)	Nom. 53	57	61	60	63	67
Wymiary (mm)	Szer./Gł./Wys. 600/500/1.980	600/500/1.980	600/500/1.980	1.050/330/1.338	1.000/890/1.980	1.000/890/1.980
Masa (kg)	103	106	110	165	237	237
Oznaczenie urządzeń zewnętrznych	PUZ-ZM60VHA	PUZ-ZM100YKA	PUZ-ZM125YKA	PUZ-ZM250YKA	2 x PUZ-ZM200YKA	2 x PUZ-ZM250YKA
Wydatek powietrza (m³/h)	3.300	6.600	7.200	8.400	2 x 8.400	2 x 8.400
Poziom hałasu przy chłodzeniu (dB(A))	47	49	50	59	2 x 59	2 x 59
Wymiary (mm)	Szer./Gł./Wys. 950/355/943	1.050/370/1.338	1.050/370/1.338	1.050/370/1.338	2 x 1.050/370/1.338	2 x 1.050/370/1.338
Masa (kg)	70	123	125	138	2 x 137	2 x 138
Parametry chłodnicze						
Całkowita długość instalacji chłodniczej (m)	55	100**	100**	100**	100**	100**
Maks. różnica poziomów (m)	30	30	30	30	30	30
Typ/ilość (kg)/maks. ilość (kg) czynnika chłodniczego (kg)	R32/2,8/3,6	R32/4,0/6,8	R32/4,0/6,8	R32/6,8/9,2	R32/2 x 6,3/2 x 9,2	R32/2 x 6,3/2 x 9,2
GWP / ekwiwalent CO₂ (t) / maks. ekwiwalent CO₂ (t)	675/1,89/2,43	675/2,7/4,59	675/2,7/4,59	675/4,59/6,21	675/2 x 4,25/2 x 6,21	675/2 x 4,25/2 x 6,21
Przyłącza chłodnicze Ø (mm)	ciecz 10 gaz 16	10 16	10 16	12 22 (28***)	2 x 10 2 x 22 (28***)	2 x 12 2 x 22 (28***)
Parametry elektryczne (Urządzenie zewnętrzne)						
Napięcie zasilania (V, faza, Hz)	220–240, 1, 50	380–415, 3+N, 50	380–415, 3+N, 50	380–415, 3+N, 50	380–415, 3+N, 50	380–415, 3+N, 50
Prąd pracy przy chłodzeniu (A)	5,66	3,08	4,91	****	****	****
Zalecana wielkość bezpiecznika (A)	25	16	16	32	2 x 32	2 x 32
Parametry elektryczne (Urządzenie wewnętrzne)						
Napięcie zasilania (V, faza, Hz)	230, 1, 50	230, 1, 50	230, 1, 50	230, 1, 50	400, 3+N, 50	400, 3+N, 50
Prąd pracy przy chłodzeniu (A)	1,5	2,1	2,7	3,0	2,1	2,8
Prąd pracy maks. (A)	2,3	2,3	2,8	3,9	3,8	3,8

* Pomiar w odległości 1 m

** W przypadku długości od 71 do 105 m należy kierować się zaleceniami zawartymi w dokumentacji technicznej Mr. Slim

*** W przypadku długości instalacji powyżej 50 m

**** W momencie oddania do druku wartości nie były jeszcze dostępne



PUAH-ZRP100-250YKA



PUAH-ZRP60VHA



s-MEXT-G00 Over

R410A

s-MEXT-G00 - Nawiew górny - tylko chłodzenie Szafy klimatyzacyjne z urządzeniem zewnętrznym Mr. Slim

Szafy klimatyzacyjne s-MEXT-G00 z urządzeniem zewnętrznym Mr. Slim - tylko chłodzenie

Oznaczenie zestawu	s-M-G02 006 O K	s-M-G02 009 O K	s-M-G02 013 O K	s-M-G02 022 O K	s-M-G02 038 O K	s-M-G02 044 O K
Oznaczenie urządzeń wewnętrznych	s-M-G00 006 O K	s-M-G00 009 O K	s-M-G00 013 O K	s-M-G00 022 O K	s-M-G00 038 O K	s-M-G00 044 O K
Oznaczenie urządzeń zewnętrznych	PUHZ-ZRP60VHA	PUHZ-ZRP100YKA	PUHZ-ZRP125YKA	PUHZ-ZRP250YKA	2 x PUHZ-ZRP200YKA	2 x PUHZ-ZRP250YKA
Wylot powietrza	Górny	Górny	Górny	Górny	Górny	Górny
Chłodzenie						
Moc chłodnicza (kW)*	6,79	10,1	11,9	22,5	38,8	42,4
Moc jawna (kW)*	6,28	9,0	10,3	19,5	34,0	37,5
SHR**	0,92	0,89	0,87	0,87	0,88	0,88
Pobór mocy (kW)*	1,53	2,17	3,49	7,11	5,44	7,11
EER *	3,9	3,98	2,97	2,87	2,87	2,59
Zakres zastosowania urządzenia wewn. (°C)	19 – 35 °C	19 – 35 °C	19 – 35 °C	19 – 35 °C	19 – 35 °C	19 – 35 °C
Zakres zastosowania - wilgotność względna (%)	30–60 %	30–60 %	30–60 %	30–60 %	30–60 %	30–60 %
Zakres zastosowania urządzenia zewn. (°C)	(-15 °C***) -5 °C/+46 °C	(-15 °C***) -5 °C/+46 °C	(-15 °C***) -5 °C/+46 °C	(-15 °C***) -5 °C/+46 °C	(-15 °C***) -5 °C/+46 °C	(-15 °C***) -5 °C/+46 °C
Cena (EUR)	Ceny szaf klimatyzacyjnych s-MEXT dostępne na zapytanie					

* Moc chłodnicza całkowita w następujących warunkach: Na zewnątrz: 35°C; wewnątrz: 27°C / 47% wilgotności względnej; długość instalacji 5 m; ESP: 20 Pa

** SHR: stosunek jawnej do całkowitej mocy chłodniczej

*** pod warunkiem ustawienia w miejscu chronionym przed wiatrem lub doposażenia w zestaw Low Temperature Kit

Oznaczenie urządzeń wewnętrznych	s-M-G00 006 O K	s-M-G00 009 O K	s-M-G00 013 O K	s-M-G00 022 O K	s-M-G00 038 O K	s-M-G00 044 O K
Wydatek powietrza (m³/h)	min./maks. 1.400/2000	1.800/2.500	2.000/2.800	4.000/5.000	7.600/8.800	8.000/10.000
Spręż statyczny (Pa)	min./maks. 20/360	20/275	20/401	20/214	20/211	20/181
Poziom hałasu dB(A)	Nom. 53	57	61	60	63	67
Wymiary (mm)	Szer./Gt./Wys. 600/500/1.980	600/500/1.980	600/500/1.980	1.000/500/1.980	1.000/890/1.980	1.000/890/1.980
Masa (kg)	103	106	110	165	237	237
Oznaczenie urządzeń zewnętrznych	PUHZ-ZRP60VHA	PUHZ-ZRP100YKA	PUHZ-ZRP125YKA	PUHZ-ZRP250YKA	2 x PUHZ-ZRP200YKA	2 x PUHZ-ZRP250YKA
Wydatek powietrza (m³/h)	3300	6600	7200	8400	2 x 8.400	2 x 8.400
Poziom hałasu (dB(A))	Chłodzenie 47	49	50	59	2 x 59	2 x 59
Wymiary (mm)	Szer./Gt./Wys. 950/355/943	1.050/370/1.338	1.050/370/1.338	1.050/370/1.338	2 x 1050/370/1338	2 x 1050/370/1338
Masa (kg)	70	123	125	135	2 x 135	2 x 135
Parametry chłodnicze						
Całkowita długość instalacji chłodniczej (m)	50	75	75	100**	100**	100**
Maks. różnica poziomów (m)	30	30	30	30	30	30
Typ/iłoość (kg)/maks. ilość (kg) czynnika chłodniczego (kg)	R410A/3,5/4,7	R410A/5,0/7,4	R410A/5,0/7,4	R410A/7,70/12,5	R410A/2 x 7,1/2 x 10,7	R410A/2 x 7,7/2 x 12,5
GWP / ekwiwalent CO ₂ (t) / maks. ekwiwalent CO ₂ (t)	2088/7,31/9,81	2088/10,44/15,45	2088/10,44/15,45	2088/16,08/26,10	2088/2 x 14,82/2 x 22,3	2088/2 x 16,08/2 x 26,10
Przyłącza chłodnicze Ø (mm)	ciecz 10 gaz 16	10 16	10 16	12 22 (28***)	2 x 10 2 x 22 (28***)	2 x 12 2 x 22 (28***)
Parametry elektryczne (Urządzenie zewnętrzne)						
Napięcie zasilania (V, faza, Hz)	220–240, 1, 50	380–415, 3+N, 50	380–415, 3+N, 50	380–415, 3+N, 50	380–415, 3+N, 50	380–415, 3+N, 50
Prąd pracy przy chłodzeniu (A)	7,72	3,95	5,93	11,5	2 x 9,1	2 x 11,5
Zalecana wielkość bezpiecznika (A)	25	16	16	32	2 x 32	2 x 32
Parametry elektryczne (Urządzenie wewnętrzne)						
Napięcie zasilania (V, faza, Hz)	230, 1, 50	230, 1, 50	230, 1, 50	230, 1, 50	400, 3+N, 50	400, 3+N, 50
Prąd pracy przy chłodzeniu (A)	1,5	2,1	2,7	3	2,1	2,8
Prąd pracy maks. (A)	2,3	2,3	2,8	3,9	3,8	3,8

* Pomiar w odległości 1 m

** W przypadku długości od 71 do 100 m należy kierować się zaleceniami zawartymi w dokumentacji technicznej Mr. Slim

*** W przypadku długości instalacji powyżej 50 m

R410A

s-MEXT-G00 Over



PUAZ-ZRP100-250YKA



PUAZ-ZRP60VHA

s-MEXT-G00 - Nawiew górny - chłodzenie, grzanie, nawilżanie Szafy klimatyzacyjne z urządzeniem zewnętrznym Mr. Slim

Szafy klimatyzacyjne s-MEXT-G00 z urządzeniem zewnętrznym Mr. Slim - chłodzenie, grzanie, nawilżanie

Oznaczenie zestawu	s-M-G02 006 O KHB	s-M-G02 009 O KHB	s-M-G02 013 O KHB	s-M-G02 022 O KHB	s-M-G02 038 O KHB	s-M-G02 044 O KHB
Oznaczenie urządzeń wewnętrznych	s-M-G00 006 O KHB	s-M-G00 009 O KHB	s-M-G00 013 O KHB	s-M-G00 022 O KHB	s-M-G00 038 O KHB	s-M-G00 044 O KHB
Oznaczenie urządzeń zewnętrznych	PUAZ-ZRP60VHA	PUAZ-ZRP100YKA	PUAZ-ZRP125YKA	PUAZ-ZRP250YKA	2 x PUAZ-ZRP200YKA	2 x PUAZ-ZRP250YKA
Wylot powietrza	Górny	Górny	Górny	Górny	Górny	Górny
Moc grzewcza (kW)	2,6	2,6	2,6	3,9	9,0	9,0
Wydajność parowania (kg/h)	3,0	3,0	3,0	3,0	8,0	8,0
Chłodzenie						
Moc chłodnicza (kW)*	6,79	10,1	11,9	22,5	38,8	42,4
Moc jawna (kW)*	6,28	9,0	10,3	19,5	34,0	37,5
SHR**	0,92	0,89	0,87	0,87	0,88	0,88
Pobór mocy (kW)*	1,53	2,17	3,49	7,11	5,44	7,11
EER *	3,9	3,98	2,97	2,87	2,87	2,59
Zakres zastosowania urządzenia wewn. (°C)	19 – 35 °C	19 – 35 °C	19 – 35 °C	19 – 35 °C	19 – 35 °C	19 – 35 °C
Zakres zastosowania - wilgotność względna (%)	30–60 %	30–60 %	30–60 %	30–60 %	30–60 %	30–60 %
Zakres zastosowania urządzenia zewn. (°C)	(-15 °C***) -5 °C/+46 °C	(-15 °C***) -5 °C/+46 °C	(-15 °C***) -5 °C/+46 °C	(-15 °C***) -5 °C/+46 °C	(-15 °C***) -5 °C/+46 °C	(-15 °C***) -5 °C/+46 °C
Cena (EUR)	Ceny szaf klimatyzacyjnych s-MEXT dostępne na zapytanie					

* Moc chłodnicza całkowita w następujących warunkach: Na zewnątrz: 35°C; wewnątrz: 27°C / 47% wilgotności względnej; długość instalacji 5 m; ESP: 20 Pa

** SHR: stosunek jawnej do całkowitej mocy chłodniczej

*** pod warunkiem ustawienia w miejscu chronionym przed wiatrem lub doposażenia w zestaw Low Temperature Kit

Oznaczenie urządzeń wewnętrznych	s-M-G00 006 O KHB	s-M-G00 009 O KHB	s-M-G00 013 O KHB	s-M-G00 022 O KHB	s-M-G00 038 O KHB	s-M-G00 044 O KHB
Wydatek powietrza (m³/h)	min./maks. 1.400/2000	1.800/2.500	2.000/2.800	4.000/5.000	7.600/8.800	8.000/10.000
Spręż statyczny (Pa)	min./maks. 20/360	20/275	20/401	20/214	20/211	20/181
Poziom hałasu dB(A)	Nom. 53	57	61	60	63	67
Wymiary (mm)	Szer./Gł./Wys. 600/500/1.980	600/500/1.980	600/500/1.980	1.000/500/1.980	1.000/890/1.980	1.000/890/1.980
Masa (kg)	112	115	119	179	262	262
Oznaczenie urządzeń zewnętrznych	PUAZ-ZRP60VHA	PUAZ-ZRP100YKA	PUAZ-ZRP125YKA	PUAZ-ZRP250YKA	2 x PUAZ-ZRP200YKA	2 x PUAZ-ZRP250YKA
Wydatek powietrza (m³/h)	3300	6600	7200	8400	2 x 8.400	2 x 8.400
Poziom hałasu (dB(A))	Chłodzenie 47	49	50	59	2 x 59	2 x 59
Wymiary (mm)	Szer./Gł./Wys. 950/355/943	1.050/370/1.338	1.050/370/1.338	1.050/370/1.338	2 x 1050/370/1338	2 x 1050/370/1338
Masa (kg)	70	123	125	135	2 x 135	2 x 135
Parametry chłodnicze						
Całkowita długość instalacji chłodniczej (m)	50	75	75	100**	100**	100**
Maks. różnica poziomów (m)	30	30	30	30	30	30
Typ/ilość (kg)/maks. ilość (kg) czynnika chłodniczego (kg)	R410A/3,5/4,7	R410A/5,0/7,4	R410A/5,0/7,4	R410A/7,70/12,5	R410A/2 x 7,1/2 x 10,7	R410A/2 x 7,7/2 x 12,5
GWP/ekwiwalent CO ₂ (t)/maks. ekwiwalent CO ₂ (t)	2088/7,31/9,81	2088/10,44/15,45	2088/10,44/15,45	2088/16,08/26,10	2088/2 x 14,82/2 x 22,3	2088/2 x 16,08/2 x 26,10
Przyłącza chłodnicze Ø (mm)	ciecz 10 gaz 16	10 16	10 16	12 22 (28***)	2 x 10 2 x 22 (28***)	2 x 12 2 x 22 (28***)
Parametry elektryczne (Urządzenie zewnętrzne)						
Napięcie zasilania (V, faza, Hz)	220–240, 1, 50	380–415, 3+N, 50	380–415, 3+N, 50	380–415, 3+N, 50	380–415, 3+N, 50	380–415, 3+N, 50
Prąd pracy przy chłodzeniu (A)	7,72	3,95	5,93	11,5	2 x 9,1	2 x 11,5
Zalecana wielkość bezpiecznika (A)	25	16	16	32	2 x 32	2 x 32
Parametry elektryczne (Urządzenie wewnętrzne)						
Napięcie zasilania (V, faza, Hz)	230, 1, 50	230, 1, 50	230, 1, 50	230, 1, 50	400, 3+N, 50	400, 3+N, 50
Prąd pracy przy chłodzeniu (A)	1,5	2,1	2,7	3	2,1	2,8
Prąd pracy maks. (A)	27,7	27,7	28,55	35,7	29,6	29,6

* Pomiar w odległości 1 m

** W przypadku długości od 71 do 100 m należy kierować się zaleceniami zawartymi w dokumentacji technicznej Mr. Slim

*** W przypadku długości instalacji powyżej 50 m



PUZ-ZM60VHA

PUZ-ZM100-250YKA



s-MEXT-G00 Under

R32

s-MEXT-G00 - Nawiew dolny - tylko chłodzenie Szafy klimatyzacyjne z urządzeniem zewnętrznym Mr. Slim

Szafy klimatyzacyjne s-MEXT-G00 z urządzeniem zewnętrznym Mr. Slim - tylko chłodzenie

Oznaczenie zestawu	s-M-G07 006 U K	s-M-G07 009 U K	s-M-G07 013 U K	s-M-G07 022 U K	s-M-G07 038 U K	s-M-G07 044 U K
Oznaczenie urządzeń wewnętrznych	s-M-G00 006 U K	s-M-G00 009 U K	s-M-G00 013 U K	s-M-G00 022 U K	s-M-G00 038 U K	s-M-G00 044 U K
Oznaczenie urządzeń zewnętrznych	PUZ-ZM60VHA	PUZ-ZM100YKA	PUZ-ZM125YKA	PUZ-ZM250YKA	2 x PUZ-ZM200YKA	2 x PUZ-ZM250YKA
Wylot powietrza	Dolny	Dolny	Dolny	Dolny	Dolny	Dolny
Chłodzenie						
Moc chłodnicza (kW)*	6,82	10,1	11,9	22,6	39,0	42,5
Moc jawna (kW)*	6,18	8,91	10,2	19,3	33,6	35,3
SHR**	0,91	0,88	0,86	0,85	0,86	0,83
Pobór mocy (kW)*	1,46	2,35	3,41	7,11	6,16	8,37
EER *	4,67	4,30	3,49	3,18	3,58	2,88
Zakres zastosowania urządzenia wewn. (°C)	19 – 35 °C	19 – 35 °C	19 – 35 °C	19 – 35 °C	19 – 35 °C	19 – 35 °C
Zakres zastosowania - wilgotność względna (%)	30 – 60 %	30 – 60 %	30 – 60 %	30 – 60 %	30 – 60 %	30 – 60 %
Zakres zastosowania urządzenia zewn. (°C)	(-15 °C***) -5 °C/+46 °C	(-15 °C***) -5 °C/+46 °C	(-15 °C***) -5 °C/+46 °C	(-15 °C***) -5 °C/+46 °C	(-15 °C***) -5 °C/+46 °C	(-15 °C***) -5 °C/+46 °C
Cena (EUR)	Ceny szaf klimatyzacyjnych s-MEXT dostępne na zapytanie					

* Moc chłodnicza całkowita w następujących warunkach: Na zewnątrz: 35°C; wewnątrz: 27°C / 47% wilgotności względnej; długość instalacji 5 m; ESP: 20 Pa

** SHR: stosunek jawnej do całkowitej mocy chłodniczej

*** pod warunkiem ustawienia w miejscu chronionym przed wiatrem lub doposażenia w zestaw Low Temperature Kit

Oznaczenie urządzeń wewnętrznych	s-M-G00 006 U K	s-M-G00 009 U K	s-M-G00 013 U K	s-M-G00 022 U K	s-M-G00 038 U K	s-M-G00 044 U K
Wydatek powietrza (m³/h)	1.400/2000	1.800/2.500	2.000/2.800	4.000/5.000	7.600/8.800	8.000/10.000
Spręż statyczny (Pa)	20/360	20/275	20/401	20/214	20/211	20/181
Poziom hałasu dB(A)	53	57	61	60	63	67
Wymiary (mm)	Szer./Gł./Wys.	600/500/1.980	600/500/1.980	600/500/1.980	1.000/500/1.980	1.000/890/1.980
Masa (kg)	110	115	120	175	247	247
Oznaczenie urządzeń zewnętrznych	PUZ-ZM60VHA	PUZ-ZM100YKA	PUZ-ZM125YKA	PUZ-ZM250YKA	2 x PUZ-ZM200YKA	2 x PUZ-ZM250YKA
Wydatek powietrza (m³/h)	3.300	6.600	7.200	8.400	2 x 8.400	2 x 8.400
Poziom hałasu przy chłodzeniu (dB(A))	47	49	50	59	2 x 59	2 x 59
Wymiary (mm)	Szer./Gł./Wys.	950/355/943	1.050/370/1.338	1.050/370/1.338	1.050/370/1.338	2 x 1.050/370/1.338
Masa (kg)	70	123	125	138	2 x 137	2 x 138
Parametry chłodnicze						
Całkowita długość instalacji chłodniczej (m)	55	100**	100**	100**	100**	100**
Maks. różnica poziomów (m)	30	30	30	30	30	30
Typ/ilość (kg)/maks. ilość (kg) czynnika chłodniczego (kg)	R32/2,8/3,6	R32/4,0/6,8	R32/4,0/6,8	R32/6,8/9,2	R32/2 x 6,3/2 x 9,2	R32/2 x 6,3/2 x 9,2
GWP/ekwiwalent CO ₂ (t)/maks. ekwiwalent CO ₂ (t)	675/1,89/2,43	675/2,7/4,59	675/2,7/4,59	675/4,59/6,21	675/2 x 4,25/2 x 6,21	675/2 x 4,25/2 x 6,21
Przyłącza chłodnicze Ø (mm)	ciecz gaz	10 16	10 16	10 12 22 (28***)	2 x 10 2 x 22 (28***)	2 x 12 2 x 22 (28***)
Parametry elektryczne (Urządzenie zewnętrzne)						
Napięcie zasilania (V, faza, Hz)	220–240, 1, 50	380–415, 3+N, 50	380–415, 3+N, 50	380–415, 3+N, 50	380–415, 3+N, 50	380–415, 3+N, 50
Prąd pracy przy chłodzeniu (A)	5,66	3,08	4,91	****	****	****
Zalecana wielkość bezpiecznika (A)	25	16	16	32	2 x 32	2 x 32
Parametry elektryczne (Urządzenie wewnętrzne)						
Napięcie zasilania (V, faza, Hz)	230, 1, 50	230, 1, 50	230, 1, 50	230, 1, 50	400, 3+N, 50	400, 3+N, 50
Prąd pracy przy chłodzeniu (A)	1,5	2,1	2,7	3,0	2,1	2,8
Prąd pracy maks. (A)	2,3	2,3	2,8	3,9	3,8	3,8

* Pomiar w odległości 1 m

** W przypadku długości od 71 do 105 m należy kierować się zaleceniami zawartymi w dokumentacji technicznej Mr. Slim

*** W przypadku długości instalacji powyżej 50 m

**** W momencie oddania do druku wartości nie były jeszcze dostępne



s-MEXT-G00 Under



PUZ-ZM60VHA



PUZ-ZM100-250YKA

s-MEXT-G00 - Nawiew dolny - chłodzenie, grzanie, nawilżanie Szafy klimatyzacyjne z urządzeniem zewnętrznym Mr. Slim

Szafy klimatyzacyjne s-MEXT-G00 z urządzeniem zewnętrznym Mr. Slim - chłodzenie, grzanie, nawilżanie

Oznaczenie zestawu	s-M-G07 006 U KHB	s-M-G07 009 U KHB	s-M-G07 013 U KHB	s-M-G07 022 U KHB	s-M-G07 038 U KHB	s-M-G07 044 U KHB	
Oznaczenie urządzeń wewnętrznych	s-M-G00 006 U KHB	s-M-G00 009 U KHB	s-M-G00 013 U KHB	s-M-G00 022 U KHB	s-M-G00 038 U KHB	s-M-G00 044 U KHB	
Oznaczenie urządzeń zewnętrznych	PUZ-ZM60VHA	PUZ-ZM100YKA	PUZ-ZM125YKA	PUZ-ZM250YKA	2 x PUZ-ZM200YKA	2 x PUZ-ZM250YKA	
Wylot powietrza	Dolny	Dolny	Dolny	Dolny	Dolny	Dolny	
Moc grzewcza (kW)	2,6	2,6	2,6	3,9	9,0	9,0	
Wydajność parowania (kg/h)	3,0	3,0	3,0	3,0	8,0	8,0	
Chłodzenie	Moc chłodnicza (kW)*	6,82	10,1	11,9	22,6	39,0	42,5
	Moc jawna (kW)*	6,18	8,91	10,2	19,3	33,6	35,3
	SHR**	0,91	0,88	0,86	0,85	0,86	0,83
	Pobór mocy (kW)*	1,46	2,35	3,41	7,11	6,16	8,37
	EER *	4,67	4,30	3,49	3,18	3,58	2,88
	Zakres zastosowania urządzenia wewn. (°C)	19 – 35 °C	19 – 35 °C	19 – 35 °C	19 – 35 °C	19 – 35 °C	19 – 35 °C
	Zakres zastosowania - wilgotność względna (%)	30 – 60 %	30 – 60 %	30 – 60 %	30 – 60 %	30 – 60 %	30 – 60 %
	Zakres zastosowania urządzenia zewn. (°C)	(-15 °C***) -5 °C/+46 °C	(-15 °C***) -5 °C/+46 °C	(-15 °C***) -5 °C/+46 °C	(-15 °C***) -5 °C/+46 °C	(-15 °C***) -5 °C/+46 °C	(-15 °C***) -5 °C/+46 °C
Cena (EUR)	Ceny szaf klimatyzacyjnych s-MEXT dostępne na zapytanie						

* Moc chłodnicza całkowita w następujących warunkach: Na zewnątrz: 35°C; wewnątrz: 27°C / 47% wilgotności względnej; długość instalacji 5 m; ESP: 20 Pa

** SHR: stosunek jawnej do całkowitej mocy chłodniczej

*** pod warunkiem ustawienia w miejscu chronionym przed wiatrem lub doposażenia w zestaw Low Temperature Kit

Oznaczenie urządzeń wewnętrznych	s-M-G00 006 U KHB	s-M-G00 009 U KHB	s-M-G00 013 U KHB	s-M-G00 022 U KHB	s-M-G00 038 U KHB	s-M-G00 044 U KHB
Wydatek powietrza (m³/h)	min./maks. 1.400/2000	1.800/2.500	2.000/2.800	4.000/5.000	7.600/8.800	8.000/10.000
Spręż statyczny (Pa)	min./maks. 20/360	20/275	20/401	20/214	20/211	20/181
Poziom hałasu dB(A)	Nom. 53	57	61	60	63	67
Wymiary (mm)	Szer./Gł./Wys. 600/500/1.980	600/500/1.980	600/500/1.980	1.000/500/1.980	1.000/890/1.980	1.000/890/1.980
Masa (kg)	103	106	110	165	237	237
Oznaczenie urządzeń zewnętrznych	PUZ-ZM60VHA	PUZ-ZM100YKA	PUZ-ZM125YKA	PUZ-ZM250YKA	2 x PUZ-ZM200YKA	2 x PUZ-ZM250YKA
Wydatek powietrza (m³/h)	3.300	6.600	7.200	8.400	2 x 8.400	2 x 8.400
Poziom hałasu przy chłodzeniu (dB(A))	47	49	50	59	2 x 59	2 x 59
Wymiary (mm)	Szer./Gł./Wys. 950/355/943	1.050/370/1.338	1.050/370/1.338	1.050/370/1.338	2 x 1.050/370/1.338	2 x 1.050/370/1.338
Masa (kg)	70	123	125	138	2 x 137	2 x 138
Parametry chłodnicze						
Całkowita długość instalacji chłodniczej (m)	55	100**	100**	100**	100**	100**
Maks. różnica poziomów (m)	30	30	30	30	30	30
Typ / ilość (kg) / maks. ilość (kg) czynnika chłodniczego (kg)	R32/2,8/3,6	R32/4,0/6,8	R32/4,0/6,8	R32/6,8/9,2	R32/2 x 6,3/2 x 9,2	R32/2 x 6,3/2 x 9,2
GWP / ekwiwalent CO ₂ (t) / maks. ekwiwalent CO ₂ (t)	675/1,89/2,43	675/2,7/4,59	675/2,7/4,59	675/4,59/6,21	675/2 x 4,25/2 x 6,21	675/2 x 4,25/2 x 6,21
Przyłącza chłodnicze Ø (mm)	ciecz 10 gaz 16	10 16	10 16	12 22 (28***)	2 x 10 2 x 22 (28***)	2 x 12 2 x 22 (28***)
Parametry elektryczne (Urządzenie zewnętrzne)						
Napięcie zasilania (V, faza, Hz)	220–240, 1, 50	380–415, 3+N, 50	380–415, 3+N, 50	380–415, 3+N, 50	380–415, 3+N, 50	380–415, 3+N, 50
Prąd pracy przy chłodzeniu (A)	5,66	3,08	4,91	****	****	****
Zalecana wielkość bezpiecznika (A)	25	16	16	32	2 x 32	2 x 32
Parametry elektryczne (Urządzenie wewnętrzne)						
Napięcie zasilania (V, faza, Hz)	230, 1, 50	230, 1, 50	230, 1, 50	230, 1, 50	400, 3+N, 50	400, 3+N, 50
Prąd pracy przy chłodzeniu (A)	1,5	2,1	2,7	3,0	2,1	2,8
Prąd pracy maks. (A)	27,7	27,7	28,2	35,0	29,2	29,2

* Pomiar w odległości 1 m

** W przypadku długości od 71 do 105 m należy kierować się zaleceniami zawartymi w dokumentacji technicznej Mr. Slim

*** W przypadku długości instalacji powyżej 50 m

**** W momencie oddania do druku wartości nie były jeszcze dostępne



PUHZ-ZRP60VHA

PUHZ-ZRP100-250YKA

s-MEXT-G00 Under

R410A

s-MEXT-G00 - Nawiew dolny - tylko chłodzenie Szafy klimatyzacyjne z urządzeniem zewnętrznym Mr. Slim

Szafy klimatyzacyjne s-MEXT-G00 z urządzeniem zewnętrznym Mr. Slim - tylko chłodzenie

Oznaczenie zestawu	s-M-G02 006 U K	s-M-G02 009 U K	s-M-G02 013 U K	s-M-G02 022 U K	s-M-G02 038 U K	s-M-G02 044 U K	
Oznaczenie urządzeń wewnętrznych	s-M-G00 006 U K	s-M-G00 009 U K	s-M-G00 013 U K	s-M-G00 022 U K	s-M-G00 038 U K	s-M-G00 044 U K	
Oznaczenie urządzeń zewnętrznych	PUHZ-ZRP60VHA	PUHZ-ZRP100YKA	PUHZ-ZRP125YKA	PUHZ-ZRP250YKA	2 x PUHZ-ZRP200YKA	2 x PUHZ-ZRP250YKA	
Wylot powietrza	Dolny	Dolny	Dolny	Dolny	Dolny	Dolny	
Chłodzenie	Moc chłodnicza (kW)*	6,79	10,1	11,9	22,5	38,8	42,4
	Moc jawna (kW)*	6,28	9,0	10,3	19,5	34,0	37,5
	SHR**	0,92	0,89	0,87	0,87	0,88	0,88
	Pobór mocy (kW)*	1,53	2,17	3,49	7,11	5,44	7,11
	EER *	3,9	3,98	2,97	2,87	2,87	2,59
	Zakres zastosowania urządzenia wewn. (°C)	19 – 35 °C	19 – 35 °C	19 – 35 °C	19 – 35 °C	19 – 35 °C	19 – 35 °C
	Zakres zastosowania - wilgotność względna (%)	30–60 %	30–60 %	30–60 %	30–60 %	30–60 %	30–60 %
	Zakres zastosowania urządzenia zewn. (°C)	(-15 °C***)-5 °C/+46 °C	(-15 °C***)-5 °C/+46 °C	(-15 °C***)-5 °C/+46 °C	(-15 °C***)-5 °C/+46 °C	(-15 °C***)-5 °C/+46 °C	(-15 °C***)-5 °C/+46 °C
Cena (EUR)	Ceny szaf klimatyzacyjnych s-MEXT dostępne na zapytanie						

* Moc chłodnicza całkowita w następujących warunkach: Na zewnątrz: 35°C; wewnątrz: 27°C / 47% wilgotności względnej; długość instalacji 5 m; ESP: 20 Pa

** SHR: stosunek jawnej do całkowitej mocy chłodniczej

*** pod warunkiem ustawienia w miejscu chronionym przed wiatrem lub doposażenia w zestaw Low Temperature Kit

Oznaczenie urządzeń wewnętrznych	s-M-G00 006 U K	s-M-G00 009 U K	s-M-G00 013 U K	s-M-G00 022 U K	s-M-G00 038 U K	s-M-G00 044 U K
Wydatek powietrza (m³/h)	1.400/2000	1.800/2.500	2.000/2.800	4.000/5.000	7.600/8.800	8.000/10.000
Spręż statyczny (Pa)	20/360	20/275	20/401	20/214	20/211	20/181
Poziom hałasu dB(A)	53	57	61	60	63	67
Wymiary (mm)	Szer./Gł./Wys. 600/500/1.980	600/500/1.980	600/500/1.980	1.000/500/1.980	1.000/890/1.980	1.000/890/1.980
Masa (kg)	103	106	110	165	237	237
Oznaczenie urządzeń zewnętrznych	PUHZ-ZRP60VHA	PUHZ-ZRP100YKA	PUHZ-ZRP125YKA	PUHZ-ZRP250YKA	2 x PUHZ-ZRP200YKA	2 x PUHZ-ZRP250YKA
Wydatek powietrza (m³/h)	3300	6600	7200	8400	2 x 8.400	2 x 8.400
Poziom hałasu (dB(A))	47	49	50	59	2 x 59	2 x 59
Wymiary (mm)	Szer./Gł./Wys. 950/355/943	1.050/370/1.338	1.050/370/1.338	1.050/370/1.338	2 x 1050/370/1338	2 x 1050/370/1338
Masa (kg)	70	123	125	135	2 x 135	2 x 135
Parametry chłodnicze						
Całkowita długość instalacji chłodniczej (m)	50	75	75	100**	100**	100**
Maks. różnica poziomów (m)	30	30	30	30	30	30
Typ / ilość (kg) / maks. ilość (kg) czynnika chłodniczego (kg)	R410A/3,5/4,7	R410A/5,0/7,4	R410A/5,0/7,4	R410A/7,70/12,5	R410A/2 x 7,1/2 x 10,7	R410A/2 x 7,7/2 x 12,5
GWP / ekwiwalent CO ₂ (t) / maks. ekwiwalent CO ₂ (t)	2088 / 7,31 / 9,81	2088 / 10,44 / 15,45	2088 / 10,44 / 15,45	2088 / 16,08 / 26,10	2088 / 2 x 14,82 / 2 x 22,3	2088 / 2 x 16,08 / 2 x 26,10
Przyłącza chłodnicze Ø (mm)	ciecz 10 gaz 16	10 16	10 16	12 22 (28***)	2 x 10 2 x 22 (28***)	2 x 12 2 x 22 (28***)
Parametry elektryczne (Urządzenie zewnętrzne)						
Napięcie zasilania (V, faza, Hz)	220–240, 1, 50	380–415, 3+N, 50	380–415, 3+N, 50	380–415, 3+N, 50	380–415, 3+N, 50	380–415, 3+N, 50
Prąd pracy przy chłodzeniu (A)	7,72	3,95	5,93	11,5	2 x 9,1	2 x 11,5
Zalecana wielkość bezpiecznika (A)	25	16	16	32	2 x 32	2 x 32
Parametry elektryczne (Urządzenie wewnętrzne)						
Napięcie zasilania (V, faza, Hz)	230, 1, 50	230, 1, 50	230, 1, 50	230, 1, 50	400, 3+N, 50	400, 3+N, 50
Prąd pracy przy chłodzeniu (A)	1,5	2,1	2,7	3	2,1	2,8
Prąd pracy maks. (A)	2,3	2,3	2,8	3,9	3,8	3,8

* Pomiar w odległości 1 m

** W przypadku długości od 71 do 100 m należy kierować się zaleceniami zawartymi w dokumentacji technicznej Mr. Slim

*** W przypadku długości instalacji powyżej 50 m



s-MEXT-G00 Under



PUHZ-ZRP60VHA



PUHZ-ZRP100-250YKA

s-MEXT-G00 - Nawiew dolny - chłodzenie, grzanie, nawilżanie Szafy klimatyzacyjne z urządzeniem zewnętrznym Mr. Slim

Szafy klimatyzacyjne s-MEXT-G00 z urządzeniem zewnętrznym Mr. Slim - chłodzenie, grzanie, nawilżanie

Oznaczenie zestawu	s-M-G02 006 U KHB	s-M-G02 009 U KHB	s-M-G02 013 U KHB	s-M-G02 022 U KHB	s-M-G02 038 U KHB	s-M-G02 044 U KHB	
Oznaczenie urządzeń wewnętrznych	s-M-G00 006 U KHB	s-M-G00 009 U KHB	s-M-G00 013 U KHB	s-M-G00 022 U KHB	s-M-G00 038 U KHB	s-M-G00 044 U KHB	
Oznaczenie urządzeń zewnętrznych	PUHZ-ZRP60VHA	PUHZ-ZRP100YKA	PUHZ-ZRP125YKA	PUHZ-ZRP250YKA	2 x PUHZ-ZRP200YKA	2 x PUHZ-ZRP250YKA	
Wylot powietrza	Dolny	Dolny	Dolny	Dolny	Dolny	Dolny	
Moc grzewcza (kW)	2,6	2,6	2,6	3,9	9,0	9,0	
Wydajność parowania (kg/h)	3,0	3,0	3,0	3,0	8,0	8,0	
Chłodzenie	Moc chłodnicza (kW)*	6,79	10,1	11,9	22,5	38,8	42,4
	Moc jawna (kW)*	6,28	9,0	10,3	19,5	34,0	37,5
	SHR**	0,92	0,89	0,87	0,87	0,88	0,88
	Pobór mocy (kW)*	1,53	2,17	3,49	7,11	5,44	7,11
	EER *	3,9	3,98	2,97	2,87	2,87	2,59
	Zakres zastosowania urządzenia wewn. (°C)	19 – 35 °C	19 – 35 °C	19 – 35 °C	19 – 35 °C	19 – 35 °C	19 – 35 °C
	Zakres zastosowania - wilgotność względna (%)	30 – 60 %	30 – 60 %	30 – 60 %	30 – 60 %	30 – 60 %	30 – 60 %
	Zakres zastosowania urządzenia zewn. (°C)	(-15 °C***) -5 °C/+46 °C	(-15 °C***) -5 °C/+46 °C	(-15 °C***) -5 °C/+46 °C	(-15 °C***) -5 °C/+46 °C	(-15 °C***) -5 °C/+46 °C	(-15 °C***) -5 °C/+46 °C
	Cena (EUR)	Ceny szaf klimatyzacyjnych s-MEXT dostępne na zapytanie					

* Moc chłodnicza całkowita w następujących warunkach: Na zewnątrz: 35°C; wewnątrz: 27°C / 47% wilgotności względnej; długość instalacji 5 m; ESP: 20 Pa

** SHR: stosunek jawnej do całkowitej mocy chłodniczej

*** pod warunkiem ustawienia w miejscu chronionym przed wiatrem lub doposażenia w zestaw Low Temperature Kit



Oznaczenie urządzeń wewnętrznych	s-M-G00 006 U KHB	s-M-G00 009 U KHB	s-M-G00 013 U KHB	s-M-G00 022 U KHB	s-M-G00 038 U KHB	s-M-G00 044 U KHB
Wydatek powietrza (m³/h)	min./maks. 1.400/2000	1.800/2.500	2.000/2.800	4.000/5.000	7.600/8.800	8.000/10.000
Spręż statyczny (Pa)	min./maks. 20/360	20/275	20/401	20/214	20/211	20/181
Poziom hałasu dB(A)	Nom. 53	57	61	60	63	67
Wymiary (mm)	Szer./Gł./Wys. 600/500/1.980	600/500/1.980	600/500/1.980	1.000/500/1.980	1.000/890/1.980	1.000/890/1.980
Masa (kg)	112	115	119	179	262	262
Oznaczenie urządzeń zewnętrznych	PUHZ-ZRP60VHA	PUHZ-ZRP100YKA	PUHZ-ZRP125YKA	PUHZ-ZRP250YKA	2 x PUHZ-ZRP200YKA	2 x PUHZ-ZRP250YKA
Wydatek powietrza (m³/h)	3300	6600	7200	8400	2 x 8.400	2 x 8.400
Poziom hałasu (dB(A))	Chłodzenie 47	49	50	59	2 x 59	2 x 59
Wymiary (mm)	Szer./Gł./Wys. 950/355/943	1.050/370/1.338	1.050/370/1.338	1.050/370/1.338	2 x 1050/370/1338	2 x 1050/370/1338
Masa (kg)	70	123	125	135	2 x 135	2 x 135
Parametry chłodnicze						
Całkowita długość instalacji chłodniczej (m)	50	75	75	100**	100**	100**
Maks. różnica poziomów (m)	30	30	30	30	30	30
Typ / ilość (kg) / maks. ilość (kg) / czynnika chłodniczego (kg)	R410A/3,5/4,7	R410A/5,0/7,4	R410A/5,0/7,4	R410A/7,70/12,5	R410A/2 x 7,1/2 x 10,7	R410A/2 x 7,7/2 x 12,5
GWP / ekwiwalent CO ₂ (t) / maks. ekwiwalent CO ₂ (t)	2088 / 7,31 / 9,81	2088 / 10,44 / 15,45	2088 / 10,44 / 15,45	2088 / 16,08 / 26,10	2088 / 2 x 14,82 / 2 x 22,3	2088 / 2 x 16,08 / 2 x 26,10
Przyłącza chłodnicze Ø (mm)	ciecz 10 gaz 16	10 16	10 16	12 22 (28***)	2 x 10 2 x 22 (28***)	2 x 12 2 x 22 (28***)
Parametry elektryczne (Urządzenie zewnętrzne)						
Napięcie zasilania (V, faza, Hz)	220–240, 1, 50	380–415, 3+N, 50	380–415, 3+N, 50	380–415, 3+N, 50	380–415, 3+N, 50	380–415, 3+N, 50
Prąd pracy przy chłodzeniu (A)	7,72	3,95	5,93	11,5	2 x 9,1	2 x 11,5
Zalecana wielkość bezpiecznika (A)	25	16	16	32	2 x 32	2 x 32
Parametry elektryczne (Urządzenie wewnętrzne)						
Napięcie zasilania (V, faza, Hz)	230, 1, 50	230, 1, 50	230, 1, 50	230, 1, 50	400, 3+N, 50	400, 3+N, 50
Prąd pracy przy chłodzeniu (A)	1,5	2,1	2,7	3	2,1	2,8
Prąd pracy maks. (A)	27,7	27,7	28,55	35,7	29,6	29,6

* Pomiar w odległości 1 m

** W przypadku długości od 71 do 100 m należy kierować się zaleceniami zawartymi w dokumentacji technicznej Mr. Slim

*** W przypadku długości instalacji powyżej 50 m

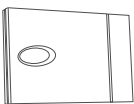
Akcesoria do urządzeń wewnętrznych — dostarczane osobno

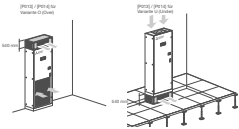
Oznaczenie	Opis
s-MEXT	Szafy klimatyzacyjne
	Dodatkowe urządzenia zabezpieczające i regulujące Oprócz zamontowanych w urządzeniu zabezpieczeń można wybrać dodatkowo i uwzględnić je w układzie regulacji urządzenia.
A521_MH	Czujnik pożaru
A511_MH	Czujnik dymu
A492_MH	Dodatkowy czujnik wycieku wody
P161_MH	Czujniki temperatury i wilgotności na wlocie powietrza
4666_MH	Zewnętrzny czujnik temperatury
P101_MH	Zestaw mocowania do podłogi (zapobiega przesuwaniu się urządzenia podczas trzęsienia ziemi)
Na zapytanie	Detektor gazu do instalacji z R32
	Przylącze automatyki budynkowej Karty interfejsu do podłączenia urządzenia wewnętrznego do systemu automatyki budynkowej za pomocą różnych protokołów.
A471_MH	Karta interfejsu RS485 (Modbus)
A472_MH	Karta interfejsu RS232
A473_MH	Karta interfejsu ETHERNET TCP/IP (BACnet, SMNP)
A474_MH	Karta interfejsu LonWorks
A476_MH	Modem GSM do wysyłania wiadomości SMS
	Kłapa żaluzjowa dociskana sprężyną Kłapa żaluzjowa montowana jest na wierzchu szafy klimatyzacyjnej s-MEXT-G00. W przypadku wariantu O (Over) na wylocie powietrza, w przypadku wariantu U (Under) na wlocie powietrza. Możliwość działania w połączeniu z plenum. Podczas pracy wentylatora w urządzeniu wewnętrznym lamele zamykające kłapy żaluzjowej są otwierane, aby umożliwić przepływ powietrza. Po wyłączeniu wentylatora (na sygnał zewnętrzny lub wskutek komunikatu o usterce) lamele kłapy żaluzjowej są zamykane, aby zapobiec niepożądanemu przepływowi powietrza przez urządzenia wewnętrzne.
A532_006-013_MH (tylko do urządzeń R410A)	Kłapa żaluzjowa dociskana sprężyną (moc 006-013)
A532_022_MH (tylko do urządzeń R410A)	Kłapa żaluzjowa dociskana sprężyną (moc 022)
A532_038-044_MH (tylko do urządzeń R410A)	Kłapa żaluzjowa dociskana sprężyną (moc 038-044)

GENY (EUR)

Geny wszystkich akcesoriów do s-MEXT będą dostępne na zapytanie.

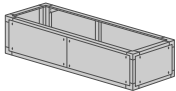
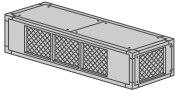
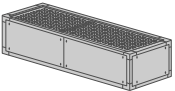
Oznaczenie	Opis
s-MEXT	Szafy klimatyzacyjne
	Komora powietrza doprowadzanego (puste) Te komory służą do zwiększania ilości powietrza doprowadzanego lub odprowadzanego i nie są na nich montowane żadne dodatkowe urządzenia.
P011_006-013_MH (tylko do urządzeń Over)	Komora powietrza doprowadzanego (puste) (moc 006-013)
P011_022_MH (tylko do urządzeń Over)	Komora powietrza doprowadzanego (puste) (moc 022)
P011_038-044_MH (tylko do urządzeń Over)	Komora powietrza doprowadzanego (puste) (moc 038-044)
P012_006-013_MH (tylko do urządzeń Over)	Komora powietrza doprowadzanego (puste) wg CL.0 (A1 DIN 4102) (moc 006-013)
P012_022_MH (tylko do urządzeń Over)	Komora powietrza doprowadzanego (puste) wg CL.0 (A1 DIN 4102) (moc 022)
P012_038-044_MH (tylko do urządzeń Over)	Komora powietrza doprowadzanego (puste) wg CL.0 (A1 DIN 4102) (moc 038-044)
P031_006-013_MH (tylko do urządzeń Under)	Komora zasysania powietrza (puste) (moc 006-013)
P031_022_MH (tylko do urządzeń Under)	Komora zasysania powietrza (puste) (moc 022)
P031_038-044_MH (tylko do urządzeń Under)	Komora zasysania powietrza (puste) (moc 038-044)
P032_006-013_MH (tylko do urządzeń Under)	Komora zasysania powietrza (puste) wg CL.0 (A1 DIN 4102) (moc 006-013)
P032_022_MH (tylko do urządzeń Under)	Komora zasysania powietrza (puste) wg CL.0 (A1 DIN 4102) (moc 022)
P032_038-044_MH (tylko do urządzeń Under)	Komora zasysania powietrza (puste) wg CL.0 (A1 DIN 4102) (moc 038-044)
	Komora powietrza doprowadzanego z grillem na wylocie Te komory umożliwiają rozdział powietrza bezpośrednio w pomieszczeniu. Te komory dostarczane są z kratkami wylotu powietrza z lamelami prowadzącymi z przodu i na bokach, które można ręcznie ustawić w dwóch położeniach.
P013_006-013_MH	Komora powietrza doprowadzanego z grillem na wylocie (moc 006-013)
P013_022_MH	Komora powietrza doprowadzanego z grillem na wylocie (moc 022)
P013_038-044_MH	Komora powietrza doprowadzanego z grillem na wylocie (moc 038-044)
P014_006-013_MH	Komora powietrza doprowadzanego z grillem na wylocie wg CL.0 (A1 DIN 4102) (moc 006-013)
P014_022_MH	Komora powietrza doprowadzanego z grillem na wylocie wg CL.0 (A1 DIN 4102) (moc 022)
P014_038-044_MH	Komora powietrza doprowadzanego z grillem na wylocie wg CL.0 (A1 DIN 4102) (moc 038-044)
	Komora powietrza doprowadzanego / zasysania powietrza z obudową dźwiękochłonną To komora wyposażone jest w kulisy wygłuszające, które redukują poziom hałasu.
P015_006-013_MH	Komora powietrza doprowadzanego z obudową dźwiękochłonną (moc 006-013)
P015_022_MH	Komora powietrza doprowadzanego z obudową dźwiękochłonną (moc 022)
P015_038-044_MH	Komora powietrza doprowadzanego z obudową dźwiękochłonną (moc 038-044)
P033_006-013_MH	Komora zasysania powietrza z obudową dźwiękochłonną (moc 006-013)
P033_022_MH	Komora zasysania powietrza z obudową dźwiękochłonną (moc 022)
P033_038-044_MH	Komora zasysania powietrza z obudową dźwiękochłonną (moc 038-044)

Akcesoria do urządzeń wewnętrznych — dostarczane osobno

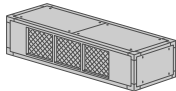
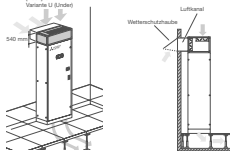
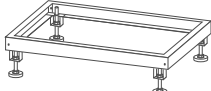
Oznaczenie	Opis
s-MEXT	Szafy klimatyzacyjne
	Komora powietrza doprowadzanego z obudową dźwiękochłonną i grillem na wylocie To komora umożliwiająca rozdział powietrza z przodu bezpośrednio w pomieszczeniu. To komora dostarczana jest z kratkami wylotu powietrza z lamelami prowadzącymi z przodu, które można ręcznie ustawić w dwóch położeniach. Dodatkowo plenum obudowane jest obudową dźwiękochłonną.
P016_006-013_MH	Komora powietrza doprowadzanego z grillem na wylocie i obudową dźwiękochłonną (moc 006-013)
P016_022_MH	Komora powietrza doprowadzanego z grillem na wylocie i obudową dźwiękochłonną (moc 022)
P016_038-044_MH	Komora powietrza doprowadzanego z grillem na wylocie i obudową dźwiękochłonną (moc 038-044)
	Komora zasysania powietrza z klapami żaluzjowymi Free Cooling To komora zasysania powietrza z klapami żaluzjowymi Free Cooling umożliwia swobodne chłodzenie przez doprowadzanie świeżego powietrza bezpośrednio do pomieszczenia.
P034_006-013_MH	Komora zasysania powietrza z klapami żaluzjowymi Free Cooling (moc 006-013)
P034_022_MH	Komora zasysania powietrza z klapami żaluzjowymi Free Cooling (moc 022)
P034_038-044_MH	Komora zasysania powietrza z klapami żaluzjowymi Free Cooling (moc 038-044)
A812_MH	Zarządzanie bezpośrednim chłodzeniem Free Cooling
Dodatkowo wymagane są opcje 4666_MH – zewnętrzny czujnik temperatury – oraz P161_MH – czujniki temperatury i wilgotności na wlocie powietrza	
	Rama podstawa o regulowanej wysokości Rama podstawa z regulowanymi stopkami do ustawienia szafy klimatyzacji precyzyjnej s-MEXT na istniejącym podwójnym dnie.
P041_006-013_MH	Rama podstawy o wysokości: min./maks.: 255–350 mm (moc 006-013)
P041_022_MH	Rama podstawy o wysokości: min./maks.: 255–350 mm (moc 022)
P041_038-044_MH	Rama podstawy o wysokości: min./maks.: 255–350 mm (moc 038-044)
P042_006-013_MH	Rama podstawy o wysokości: min./maks.: 355–450 mm (moc 006-013)
P042_022_MH	Rama podstawy o wysokości: min./maks.: 355–450 mm (moc 022)
P042_038-044_MH	Rama podstawy o wysokości: min./maks.: 355–450 mm (moc 038-044)
P043_006-013_MH	Rama podstawy o wysokości: min./maks.: 400–510 mm (moc 006-013)
P043_022_MH	Rama podstawy o wysokości: min./maks.: 400–510 mm (moc 022)
P043_038-044_MH	Rama podstawy o wysokości: min./maks.: 400–510 mm (moc 038-044)

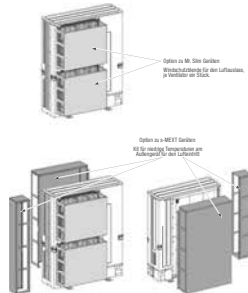
Oznaczenie	Opis
s-MEXT	Szafy klimatyzacyjne
Konfigurowalne akcesoria do urządzeń wewnętrznych	
A432	Ogrzewanie elektryczne — wzmocnione wykonanie (tylko do mocy 038 i 044)
4303	Nawilżacz parowy 8 kg/h — wzmocnione wykonanie (tylko do mocy 038 i 044)
P051	Regulacja odwilżania
A842	Licznik zużycia energii do urządzenia wewnętrzne
Na zapytanie	Nadmiarowe zasilanie urządzeń wewnętrznych i zewnętrznych
P091	Tymczasowy UPS do regulatora
A272	Izolacja paneli wykonana zgodnie z CL 0 (A1 DIN 4102)
P084	Filtr powietrza 50% ePM10 ISO
A547	Stały przepływ (+ADL)
A548	Stale ciśnienie w podwójnym dnie (+ADL)
P151	Obniżony wyświetlacz
	Zestaw do niskich temperatur przy urządzeniu zewnętrznym „Zestaw do niskich temperatur przy urządzeniu zewnętrznym” przeznaczony jest do urządzeń zewnętrznych Mr. Slim i umożliwia w wietrznych warunkach montażu korzystanie z trybu chłodzenia przy temperaturach zewnętrznych do -15°C.
P061_006_Kit_MH	Zestaw do niskich temperatur przy urządzeniu zewnętrznym (moc 006)
P061_009-022_Kit_MH	Zestaw do niskich temperatur przy urządzeniu zewnętrznym (moc 009-022)
P061_038-044_Kit_MH	Zestaw do niskich temperatur przy urządzeniu zewnętrznym (moc 038-044)

CENY (EUR)
Ceny wszystkich akcesoriów do s-MEXT będą dostępne na zapytanie.

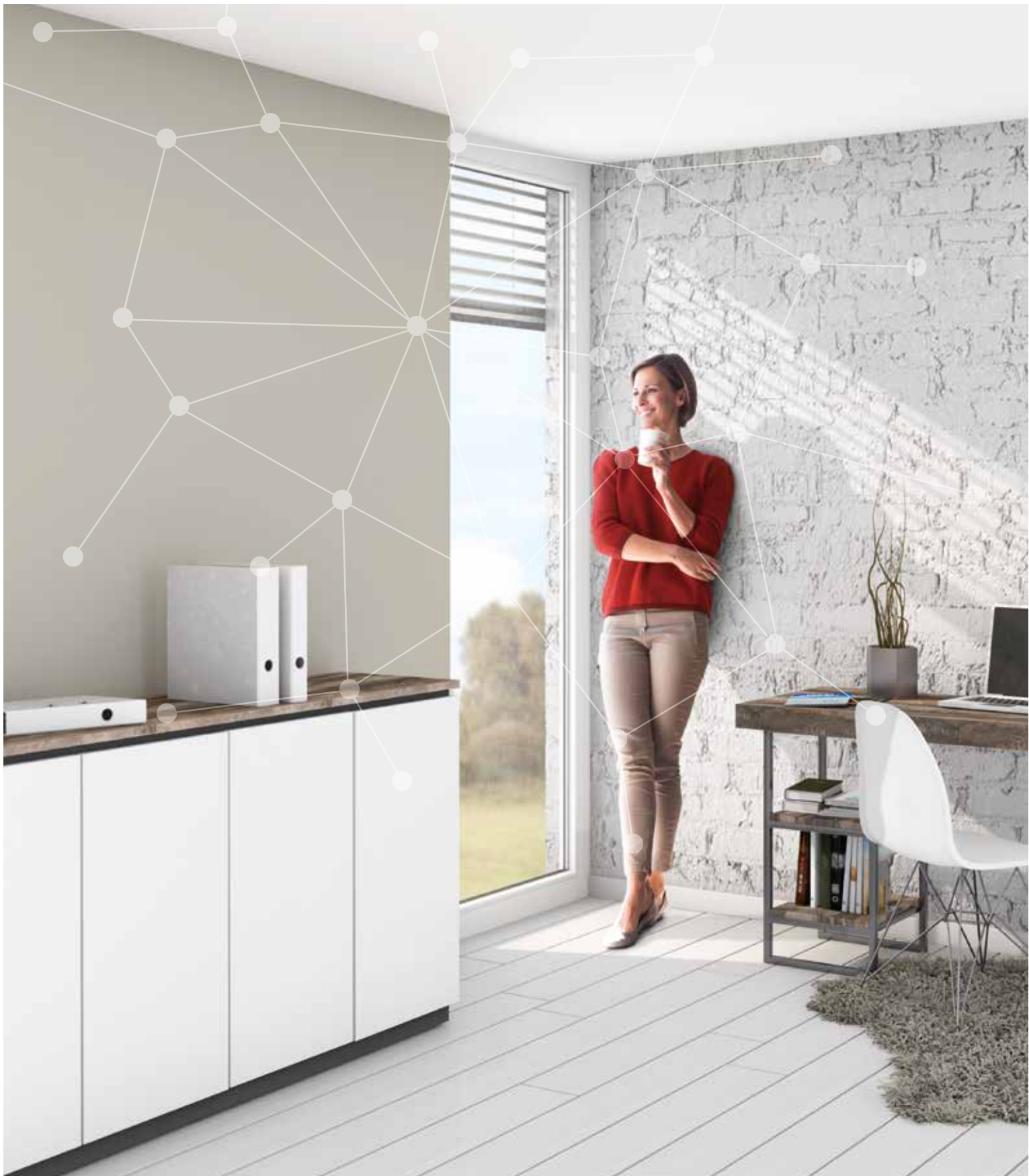

Lossnay



VL-50S2-E

VL-50ES2-E

VL-50SR2-E

VL-100U5-E

VL-100EU5-E

Dane techniczne

Nazwa urządzenia		VL-50S2-E	VL-50ES2-E	VL-50SR2-E
Wydatek powietrza (m ³ /h)	Niski	16	16	16
	Wysoki	52,5	52,5	52,5
Poziom hałasu dB (A)*	Niski	15	15	15
	Wysoki	37	37	37
Sprawność (%)	Niski	85	85	85
	Wysoki	69	69	69
Wymiary (mm)	Szerokość	522	522	522
	Głębokość	168	168	168
	Wysokość	245	245	245
Masa (kg)		6,2	6,2	6,2
Zasilanie (V, Phase, Hz)		220-240, 1, 50	220-240, 1, 50	220-240, 1, 50
Pobór mocy (W)	Niski	4,5	4,5	5,0
	Wysoki	20	20	20
Rozmiar przyłącza kanałowego II (mm)		1 x 120	1 x 120	1 x 120
Cena (EUR)		425,-	425,-	470,-

Dane deklarowane z adnotacją Niski i Wysoki dotyczą niskiego i wysokiego biegu wentylatora

* Poziom ciśnienia akustycznego mierzony 1 m przed i 0,8 m pod urządzeniem

Akcesoria

Nazwa urządzenia	Typ	Cena (EUR)
Filtr zamienny (klasa EU-G3)	P-50F2-E	30,-
Filtr antysmogowy klasa PM 10 EU-M6	P-50HF2-E	40,-
Zintegrowana czerpnia z wyrzutnią ze stali nierdzewnej	P-50VSO-E	90,-
Kanał przedłużający	P-50P-E	20,-
Złączka	P-50J-E	15,-

Dane techniczne

Nazwa urządzenia		VL-100U5-E	VL-100EU5-E
Wydatek powietrza (m ³ /h)	Niski	60	60
	Wysoki	105	105
Poziom hałasu dB (A)*	Niski	25	25
	Wysoki	37	37
Sprawność (%)	Niski	80	80
	Wysoki	73	73
Wymiary (mm)	Szerokość	620	620
	Głębokość	200	200
	Wysokość	265	265
Masa (kg)		7,5	7,5
Zasilanie (V, Phase, Hz)		220-240, 1, 50	220-240, 1, 50
Pobór mocy (W)	Niski	15	15
	Wysoki	31	31
Rozmiar przyłącza kanałowego II (mm)		2 x 90	2 x 90
Cena (EUR)		520,-	520,-

Dane deklarowane z adnotacją Niski i Wysoki dotyczą niskiego i wysokiego biegu wentylatora

* Poziom ciśnienia akustycznego mierzony 1 m przed i 0,8 m pod urządzeniem

Akcesoria

Nazwa urządzenia	Typ	Cena (EUR)
Filtr antysmogowy PM2.5 PM10 klasa EU-F7	P-100HF5-E	60,-
Filtr zamienny (klasa EU-G3)	P-100F5-E	40,-
Kanał przedłużający	P-100P-E	20,-
Złączka	P-100PJ-E	15,-



VL-250/350/500CZPVU

Jednostki pionowe Seria VL

Dane techniczne

Oznaczenie		VL-250CZPVU	VL-350CZPVU	VL-500CZPVU
Klasa efektywności energetycznej		A+	A+	A+
Wydatek powietrza (m ³ /h)	Bardzo niski	75	96	150
	Niski	125	160	250
	Wysoki	175	224	350
	Bardzo wysoki	250	320	500
Spręż statyczny (Pa)*	Bardzo niski	14	14	18
	Niski	38	38	50
	Wysoki	74	74	98
	Bardzo wysoki	150	150	200
Poziom hałasu (dB(A)**)	Bardzo niski	15	15	15
	Niski	16	19	22
	Wysoki	22	26	29
	Bardzo wysoki	31	34	37
Sprawność (%)	Bardzo niski	90	90	92
	Niski	88	88	89
	Wysoki	87	87	87
	Bardzo wysoki	85	85	85
Wymiary (mm)	Szerokość	595	595	725
	Głębokość	359	359	556
	Wysokość	681	681	632
Masa (kg)		26	26	39
Napięcie zasilania (V, faza, Hz)		220-240, 1, 50	220-240, 1, 50	220-240, 1, 50
Pobór mocy (W)	Bardzo niski	11	19	18
	Niski	23	37	49
	Wysoki	44	71	110
	Bardzo wysoki	106	155	280
Maks. prąd pracy (A)		0,76	1,08	1,83
Średnica przyłącza Ø (mm)		110	110	110
Cena (EUR)		2150,-	2900,-	3500,-

* Przy danym natężeniu wydatku powietrza

** Poziom hałasu mierzony centralnie w odległości 1,5 m pod jednostką

Klasa efektywności energetycznej na skali od A+++ do D

Akcesoria



Filtr PM2,5



Filtr NOx

Oznaczenie typu	Opis	Cena (EUR)
P-RCC-E	Obudowa sterownika	15,-
P-250F-E	Filtr wymienny do VL-250CZPVU	50,-
P-350F-E	Filtr wymienny do VL-350CZPVU	60,-
P-500F-E	Filtr wymienny do VL-500CZPVU	70,-
P-250SF-E	Filtr standardowy do VL-250CZPVU	95,-
P-350SF-E	Filtr standardowy do VL-350CZPVU	110,-
P-500SF-E	Filtr standardowy do VL-500CZPVU	120,-
P-250MF-E	Filtr o średniej wydajności do VL-250CZPVU	120,-
P-350MF-E	Filtr o średniej wydajności do VL-350CZPVU	135,-
P-500MF-E	Filtr o średniej wydajności do VL-500CZPVU	145,-
P-250PF-E	Filtr cząsteczek PM 2,5 do VL-250CZPVU	140,-
P-350PF-E	Filtr cząsteczek PM 2,5 do VL-350CZPVU	155,-
P-500PF-E	Filtr cząsteczek PM 2,5 do VL-500CZPVU	165,-
P-250NF-E	Filtr tlenków azotu do VL-250CZPVU	160,-
P-350NF-E	Filtr tlenków azotu do VL-350CZPVU	175,-
P-500NF-E	Filtr tlenków azotu do VL-500CZPVU	185,-



LGH-15-100RVX / LGH-150-200RVX

Urządzenia kanałowe Seria LGH RVX

Jednostki kanałowe do zabudowy

Oznaczenie	LGH-15RVX-E	LGH-25RVX-E	LGH-35RVX-EP	LGH-50RVX-EP	LGH-65RVX-E	LGH-80RVX-E	LGH-100RVX-E	LGH-150RVX-E	LGH-200RVX-E
Klasa efektywności energetycznej	A	A	A	A	-	-	-	-	-
Wydatek powietrza (m³/h)	Bardzo niski	38	63	88	125	163	200	250	375
	Niski	75	125	175	250	325	400	500	750
	Wysoki	113	188	263	375	488	600	750	1125
	Bardzo wysoki	150	250	350	500	650	800	1000	1500
Spręż statyczny (Pa)*	Bardzo niski	6	5	10	8	8	10,0	10,6	11
	Niski	24	21	40	30	30	37,5	42,5	44
	Wysoki	54	48	90	68	68	85,0	96,0	98
	Bardzo wysoki	95	85	160	120	120	150,0	170,0	175
Poziom hałasu (dB(A)**	Bardzo niski	17,0	17	17,0	18,0	18,0	18,0	18,0	18,0
	Niski	19,0	20	20,0	19,0	22,0	23,0	24,0	28,0
	Wysoki	24,0	22	28,0	28,0	29,0	30,0	31,0	32,0
	Bardzo wysoki	28,0	27	32,0	34,0	34,5	34,5	37,0	40,0
Sprawność (%)	Bardzo niski	84,0	86,0	88,5	87,0	86	85,0	89,5	85,0
	Niski	83,0	82,0	86,0	83,5	84	84,0	86,5	84,0
	Wysoki	81,0	80,0	82,5	81,0	81,0	82,5	83,0	82,5
	Bardzo wysoki	80,0	79,0	80,0	78,0	77,0	79,0	80,0	80,0
Wymiary (mm)	Szerokość	610	735	874	1.016	954	1.004	1.231	1.004
	Głębokość	780	780	888	888	908	1.144	1.144	1.144
	Wysokość	289	289	331	331	404	404	404	808
Masa (kg)	20	23	30	33	38	48	54	98	110
Napięcie zasilania (V, faza, Hz)	220-240, 1, 50	220-240, 1, 50	220-240, 1, 50	220-240, 1, 50	220-240, 1, 50	220-240, 1, 50	220-240, 1, 50	220-240, 1, 50	220-240, 1, 50
Pobór mocy (W)	Bardzo niski	7	8	11	12	15	18	21	36
	Niski	14	16	31	32	49	60	75	123
	Wysoki	28	33	70	78	131	151	209	311
	Bardzo wysoki	49	62	140	165	252	335	420	670
Maks. prąd pracy (A)	0,40	0,48	0,98	1,15	1,8	1,82	2,50	3,71	4,88
Średnica przyłącza Ø (mm)	110	150	150	200	200	250	250	250/270	250/270
Cena zestawu (EUR)	910,-	1070,-	1480,-	1625,-	2085,-	2520,-	2735,-	4940,-	5375,-

* Przy danym natężeniu wydatku powietrza

Klasa efektywności energetycznej na skali od A+++ do D

** Poziom hałas mierzony centralnie w odległości 1,5 m pod jednostką

Akcesoria



PZ-61DR-E

Oznaczenie typu	Opis	Cena (EUR)
PZ-61DR-E	Zdalne sterowanie przewodowe do LGH-RVX (-T)	205,-
PZ-15RFM-E	Zestaw filtrów (klasa F7 EU) do LGH-15RVX	85,-
PZ-25RFM-E	Zestaw filtrów (klasa F7 EU) do LGH-25RVX	120,-
PZ-35RFM-E	Zestaw filtrów przeciwpyłowych (klasa F7 EU) do LGH-35RVX	130,-
PZ-50RFM-E	Zestaw filtrów (klasa F7 EU) do LGH-50RVX	140,-
PZ-65RFM-E	Zestaw filtra przeciwpyłowego (klasa F7 EU) do LGH-65RVX	145,-
PZ-80RFM-E	Zestaw filtrów (klasa F7 EU) do LGH-80/150RVX, do LGH-150RVX potrzebne są 2 zestawy	155,-
PZ-100RFM-E	Zestaw filtrów (klasa F7 EU) do LGH-100/200RVX, do LGH-200RVX potrzebne są 2 zestawy	170,-
PZ-15RF8-E	Zestaw filtrów (klasa G3 EU) do LGH-15RVX	35,-
PZ-25RF8-E	Zestaw filtrów (klasa G3 EU) do LGH-25RVX	50,-
PZ-35RF8-E	Zestaw filtrów (klasa G3 EU) do LGH-35RVX	70,-
PZ-50RF8-E	Zestaw filtra zamiennego (klasa G3 EU) do LGH-50RVX	85,-
PZ-65RF8-E	Zestaw filtra zamiennego (klasa G3 EU) do LGH-65RVX	105,-
PZ-80RF8-E	Zestaw filtra zamiennego (klasa G3 EU) do LGH-80/150RVX, do LGH-150RVX potrzebne są 2 zestawy	120,-
PZ-100RF8-E	Zestaw filtra zamiennego (klasa G3 EU) do LGH-100/200RVX, do LGH-200RVX potrzebne są 2 zestawy	140,-
Oznaczenie typu	Opis	Cena (EUR)
A1M	Interfejs ModBus RTU oraz BACnet MS/TP	255,-



LGH-150-250 RVXT-E

Urządzenia kanałowe Seria LGH RVXT

Jednostki kanałowe do zabudowy

Oznaczenie		LGH-150RVXT-E	LGH-200RVXT-E	LGH-250RVXT-E
Wydatek powietrza (m³/h)	Bardzo niski	375	500	625
	Niski	750	1000	1250
	Wysoki	1125	1500	1875
	Bardzo wysoki	1500	2000	2500
Spręż statyczny - powietrze doprowadzane (Pa)*	Bardzo niski	11	11	11
	Niski	44	44	44
	Wysoki	98	98	98
	Bardzo wysoki	175	175	175
Spręż statyczny - powietrze odprowadzane (Pa)*	Bardzo niski	6	6	6
	Niski	25	25	25
	Wysoki	56	56	56
	Bardzo wysoki	100	100	100
Poziom hałasu (dB(A)**)	Bardzo niski	22,0	22,0	24,0
	Niski	29,5	28,0	32,0
	Wysoki	35,5	35,5	39,0
	Bardzo wysoki	39,5	39,5	43,0
Sprawność (%)	Bardzo niski	81,5	84,0	82,5
	Niski	81,0	82,5	80,5
	Wysoki	80,5	81,0	79,0
	Bardzo wysoki	80,0	80,0	77,0
Wymiary (mm)	Szerokość	1.980	1.980	1.980
	Głębokość	1.450	1.450	1.450
	Wysokość	500	500	500
Masa (kg)		156	159	198
Napięcie zasilania (V, faza, Hz)		220-240, 1, 50	220-240, 1, 50	220-240, 1, 50
Pobór mocy (W)	Bardzo niski	48	56	82
	Niski	176	197	244
	Wysoki	421	494	687
	Bardzo wysoki	792	1000	1446
Maks. prąd pracy (A)		4,30	5,40	7,60
Średnica przyłącza (mm)		250 x 750	250 x 750	250 x 750
Cena zestawu (EUR)		6410,-	6965,-	9020,-

* Przy danym natężeniu wydatku powietrza

** Poziom hałasu mierzony centralnie w odległości 1,5 m pod jednostką

Akcesoria



PZ-61DR-E

Oznaczenie typu	Opis	Cena (EUR)
PZ-61DR-E	Zdalne sterowanie przewodowe do LGH-RVX (-T)	205,-
PZ-150RTF-E	Zestaw filtra zamiennego do LGH-150RVXT-E	205,-
PZ-250RTF-E	Zestaw filtra zamiennego do LGH-200/250RVXT	235,-
PZ-M6RTFM-E	Dodatkowy zestaw filtrów antysmogowych PM10 klasa EU-M6 do LGH-150/200/250RVXT-E	555,-
PZ-F8RTFM-E	Dodatkowy zestaw filtrów antysmogowych PM2.5 ; PM10 klasa EU-F8 do LGH-150/200/250RVXT-E	615,-

Oznaczenie typu	Opis	Cena (EUR)
A1M	Interfejs ModBus RTU oraz BACnet MS/TP	255,-



GUG-03SL-E

GUG-02SL-E

GUG-01SL-E

Urządzenia kanałowe do zabudowy Lossnay z modułami wymiennika ciepła GUG do regulacji temp. powietrza wtórnego

Zalety

- Świeże powietrze uzdatniane jest dodatkowo w module wymiennika ciepła GUG
- Regulacja uwarunkowana jest temperaturą powietrza nawiewanego
- Regulowany zakres temperatury powietrza nawiewanego w trybie ogrzewania od 17 do 28°C
- Regulowany zakres temperatury powietrza nawiewanego w trybie chłodzenia od 19 do 30°C
- Pilot przewodowy PZ-01RC do regulacji temperatury w komplecie z GUG

Urządzenia kanałowe do zabudowy Lossnay RVX z wymiennikiem ciepła GUG, regulacja temp. powietrza wtórnego

Typ urządzenia Lossnay	LGH-50RVX-E	LGH-65RVX-E	LGH-80RVX-E	LGH-100RVX-E	LGH-150RVX-E	LGH-200RVX-E	
Typ urządzenia GUG	GUG-01SL-E	GUG-01SL-E	GUG-02SL-E	GUG-02SL-E	GUG-03SL-E	GUG-03SL-E	
Urządzenie zewnętrzne	PUHZ-ZRP35VKA	PUHZ-ZRP35VKA	PUHZ-ZRP50VKA	PUHZ-ZRP71VHA	PUHZ-ZRP100YKA	PUHZ-ZRP100YKA	
Wydatek powietrza (m³/h)	375–500	488–650	600–800	750–1000	1125–1500	1500–2000	
Spręż statyczny (Pa)	59–105	53–95	73–130	73–130	84–150	59–105	
Moc chłodnicza (kW)	3,6	4,0	5,0	7,1	9,5	10,0	
Moc grzewcza (kW)	4,1	4,5	6,0	8,1	13,0	13,5	
Sprawność systemu	chłodzenie	4,69	5,03	4,76	4,98	5,27	5,86
	grzanie	4,09	4,72	4,62	4,42	4,24	5,02
Wymiary (GUG) (mm)	Szerokość	811	811	1.033	1.033	1.156	1.156
	Głębokość	551	551	551	551	459	459
	Wysokość	330	330	394	394	404	404
Masa (kg)	21	21	26	26	28	28	
Napięcie zasilania (V, faza, Hz)	220–240, 1, 50	220–240, 1, 50	220–240, 1, 50	220–240, 1, 50	220–240, 1, 50	220–240, 1, 50	
Cena zestawu (EUR)	4780,-	5240,-	6295,-	7120,-	10910,-	11345,-	

Cena zestawu zawiera również cenę wymaganego pilota przewodowego PZ-61DR-E

Urządzenia kanałowe do zabudowy Lossnay RVXT z wymiennikiem ciepła GUG, regulacja temp. powietrza wtórnego

Typ urządzenia Lossnay	LGH-150RVXT-E	LGH-200RVXT-E	LGH-250RVXT-E	
Typ urządzenia GUG	GUG-03SL-E	GUG-03SL-E	GUG-03SL-E	
Urządzenie zewnętrzne	PUHZ-ZRP100YKA	PUHZ-ZRP100YKA	PUHZ-ZRP125YKA	
Wydatek powietrza (m³/h)	1125–1500	1500–2000	1875–2500	
Spręż statyczny (Pa)	84–150	82–145	79–140	
Moc chłodnicza (kW)	9,5	10,0	12,5	
Moc grzewcza (kW)	13,0	13,5	14,0	
Sprawność systemu	chłodzenie	5,03	5,59	4,59
	grzanie	4,07	4,86	4,75
Wymiary (GUG) (mm)	Szerokość	1.156	1.156	1.156
	Głębokość	459	459	459
	Wysokość	404	404	404
Masa (kg)	28	28	28	
Napięcie zasilania (V, faza, Hz)	220–240, 1, 50	220–240, 1, 50	220–240, 1, 50	
Cena zestawu (EUR)	12380,-	12935,-	15315,-	

Cena zestawu zawiera również cenę wymaganego pilota przewodowego PZ-61DR-E

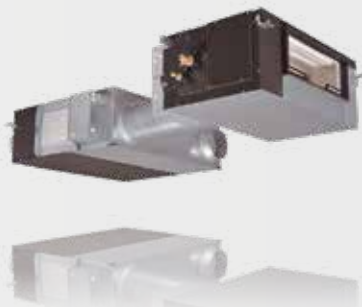

GUG-Connection

PZ-01RC

Urządzenia kanałowe do zabudowy Lossnay z modułami wymiennika ciepła GUG do regulacji temp. powietrza nawiewanego

Zalety

- Świeże powietrze uzdatniane jest dodatkowo w module wymiennika ciepła GUG
- Regulacja uwarunkowana jest temperaturą powietrza nawiewanego
- Regulowany zakres temperatury powietrza nawiewanego w trybie ogrzewania od 17 do 28°C
- Regulowany zakres temperatury powietrza nawiewanego w trybie chłodzenia od 12 do 30°C
- Pilot przewodowy PZ-01RC do regulacji temperatury w komplecie z GUG

Urządzenia kanałowe do zabudowy Lossnay RVX z wymiennikiem ciepła GUG, regulacja temp. powietrza nawiewanego

Typ urządzenia Lossnay	LGH-80RVX-E	LGH-100RVX-E	LGH-150RVX-E	LGH-200RVX-E
Typ urządzenia GUG	GUG-02SL-E	GUG-02SL-E	GUG-03SL-E	GUG-03SL-E
Urządzenie zewnętrzne	PUHZ-ZRP50VKA	PUHZ-ZRP50VKA	PUHZ-ZRP71VHA	PUHZ-ZRP71VHA
Wydatek powietrza (m ³ /h)	600–800	750–1000	1125–1500	1500–2000
Spręż statyczny (Pa)	73–130	73–130	84–150	59–105
Moc chłodnicza (kW)	5,0	5,3	7,1	7,4
Moc grzewcza (kW)	6,0	6,3	8,9	9,2
Sprawność systemu	chłodzenie	5,43	5,32	5,86
	grzanie	4,62	5,09	5,49
Wymiary (GUG) (mm)	Szerokość	1.033	1.033	1.156
	Głębokość	551	551	459
	Wysokość	394	394	404
Masa (kg)	26	26	28	28
Napięcie zasilania (V, faza, Hz)	220–240, 1, 50	220–240, 1, 50	220–240, 1, 50	220–240, 1, 50
Cena zestawu (EUR)	6295,-	6510,-	9860,-	10295,-

Cena zestawu zawiera również cenę wymaganego pilota przewodowego PZ-61DR-E

Urządzenia kanałowe do zabudowy Lossnay RVXT z wymiennikiem ciepła GUG, regulacja temp. powietrza nawiewanego

Typ urządzenia Lossnay	LGH-150RVXT-E	LGH-200RVXT-E	LGH-250RVXT-E
Typ urządzenia GUG	GUG-03SL-E	GUG-03SL-E	GUG-03SL-E
Urządzenie zewnętrzne	PUHZ-ZRP71VHA	PUHZ-ZRP71VHA	PUHZ-ZRP71VHA
Wydatek powietrza (m ³ /h)	1125–1500	1500–2000	1875–2500
Spręż statyczny (Pa)	84–150	82–145	79–140
Moc chłodnicza (kW)	7,1	7,4	7,8
Moc grzewcza (kW)	8,9	9,2	9,5
Sprawność systemu	chłodzenie	5,54	5,31
	grzanie	5,16	6,01
Wymiary (GUG) (mm)	Szerokość	1.156	1.156
	Głębokość	459	459
	Wysokość	404	404
Masa (kg)	28	28	28
Napięcie zasilania (V, faza, Hz)	220–240, 1, 50	220–240, 1, 50	220–240, 1, 50
Cena zestawu (EUR)	11330,-	11885,-	13940,-

Cena zestawu zawiera również cenę wymaganego pilota przewodowego PZ-61DR-E



Oczyszczacze
powietrza



MA-E100R-E



MA-E85R-E

Oczyszczacze powietrza

Oznaczenie		MA-E85R-E	MA-E100R-E
CADR (m ³ /h)		508	612
Pobór mocy - Standby (W)		1	1
Pobór mocy (W)	S/L/M/H/T	6/8/11/23/86	-/7/19/82/-
Wydatek powietrza (m ³ /h)		102/150/204/306/510	-/84/300/600/-
Poziom hałasu dB(A)	S/L/M/H/T	22/27/33/43/55	-/22/40/55/-
Wymiary (mm)	Szer./Gł./Wys.	425/244/547	320/270/800
Masa (kg)		9,9	13,4
Parametry elektryczne			
Napięcie zasilania	(V, faza, Hz)	220-240, 1, 50	220-240, 1, 50
Cena zestawu** (EUR)		820,-	1355,-



Jet towel /
Osuszacze



MJ-E16VX-S1

Jet Towel (srebrny)

Jet Towel (czarny)

Jet Towel (biały)

Jet Towel Smart (Lite)

Suszarki do rąk Jet Towel

Model	Opis	Cena (EUR)
JT-SB216JSH2-H-NE	Suszarka do rąk Jet Towel - czarna z grzałką	1280,-
JT-SB216JSH2-S-NE	Suszarka do rąk Jet Towel - srebrna z grzałką	1155,-
JT-SB216JSH-W-NE	Suszarka do rąk Jet Towel - biała z grzałką	1050,-
JT-SB216KSN2-W-E	Suszarka do rąk Jet Towel - biała bez grzałki	1030,-
JT-S2AP-S-NE	Suszarka do rąk Jet Towel Smart - srebrna z grzałką	540,-
JT-S2AP-W-NE	Suszarka do rąk Jet Towel Smart - biała z grzałką	540,-
JT-S2A-W-NE	Suszarka do rąk Jet Towel Smart - biała bez grzałki	480,-

Osuszacze domowe

Model	Opis	Cena (EUR)
MJ-E16VX-S1	osuszacz domowy	610,-

Mitsubishi Electric Kontakt

Mitsubishi Electric Europe B.V.

(Sp. z o.o.) Oddział w Polsce
Living Environment Systems
Ul. Łopuszańska 38 C
02-232 Warszawa

Nasze urządzenia klimatyzacyjne i pompy ciepła zawierają fluorowane gazy cieplarniane R410A, R134a, R32.
Więcej informacji znaleźć można w odpowiedniej instrukcji obsługi.

Wszystkie zawarte w niniejszej publikacji opisy, ilustracje, rysunki i parametry odnoszą się tylko do danych ogólnych i nie mogą stanowić przedmiotu umów. Zawarte informacje mają charakter poglądowy, należy każdorazowo potwierdzić je z informacjami podanymi w odpowiedniej dokumentacji technicznej. Przedsiębiorstwo zastrzega sobie prawo, aby w dowolnym momencie i bez powiadomienia lub publicznego podania do wiadomości zmienić ceny lub dane techniczne albo wycofać z oferty opisane urządzenia lub zastąpić je innymi. Nie wszystkie produkty są dostępne we wszystkich krajach.

Nr art. PL-00208
Wersja 04/2021 / © Mitsubishi Electric Europe B.V.



Kraków

📍 ul. Kotłarska 34a
📍 ul. Rzemieślnicza 20g
✉️ wienkra@wienkra.pl

Warszawa / Janki

📍 ul. Sokołowska 15
✉️ wienkra-waw@wienkra.pl

Wrocław

📍 Al. Armii Krajowej 61
✉️ wienkra-wro@wienkra.pl